

Устройство для разметки спортивных полей

332473G
RU

Использовать только для разметки полей



ВАЖНЫЕ ИНСТРУКЦИИ ПО ТЕХНИКЕ БЕЗОПАСНОСТИ

Прочтите все предупреждения и инструкции в этом руководстве и на устройстве. Ознакомьтесь с элементами управления и надлежащим использованием оборудования. Сохраните эти инструкции.

Все модели.

Максимальное рабочее давление: 8,3 МПа (83 бар, 1200 фунтов на кв. дюйм)

Модель	Напряжение зарядного устройства	Серия
24N950	120 В	В
24R023	240 В	В
24R370	240 В	В
24R371	120 В/240 В	В



t124682a



ПРЕДУПРЕЖДЕНИЕ



ОПАСНОСТЬ ПОЖАРА И ВЗРЫВА

Пары органических растворителей и красок могут воспламениться или взорваться.



- **Применяйте только вододисперсионные материалы.** Не используйте материалы, на упаковке которых имеется маркировка "ЛЕГКОВОСПЛАМЕНЯЮЩИЙСЯ". Для получения дополнительной информации об используемом материале обратитесь за паспортом безопасности материала к дистрибьютору или продавцу.
- Не выполняйте распыление или промывку легко воспламеняющимися материалами.









Содержание







Предупреждения	3	Хранение	18
Идентификация компонентов	6	Ремонт	19
Список идентификации компонентов	7	Извлечение и чистка наконечника	19
Зарядка аккумулятора (серия А)	8	Чистка блока CleanShot™ (если используется)	19
Индикаторы зарядного устройства	8	Замена предохранителя	21
Зарядка аккумулятора (серия В)	9	Замена аккумулятора	22
Индикаторы зарядного устройства	9	Замена платы управления	24
Общие процедуры	10	Извлечение насоса/двигателя	25
Клапан заправки/распыления	10	Поиск и устранение неисправностей	28
Процедура снятия давления	10	Схема электропроводки	30
Установка блока распылительного наконечника/ защитной насадки (если не установлено) ...	10	Детали	31
Двусторонний распылительный наконечник	11	Спецификация деталей	32
Извлечение и чистка фильтра	11	Детали	33
Распыление	12	Спецификация деталей	34
Опорожнение бака для краски	12	Детали	35
Начало новой работы	13	Спецификация деталей	36
Регулировка ширины линии	14	Технические данные	37
Выключение и чистка	15	Стандартная гарантия компании Graco	38
Промывка устройства для разметки полей	15		
Необязательная очистка.	16		
Прочистка засорившегося блока распылительного наконечника/защитной насадки	17		

Предупреждения

Следующие предупреждения относятся к настройке, эксплуатации, заземлению, техническому обслуживанию и ремонту этого оборудования. Символом восклицательного знака отмечены общие предупреждения, а символы опасности указывают на риск, связанный с определенной процедурой. Когда в тексте руководства или на предупредительных наклейках встречаются эти символы, обращайтесь к этим предупреждениям для справки. В настоящем руководстве во всех необходимых случаях могут применяться другие символы опасности и предупреждения, касающиеся определенных продуктов и не описанные в этом разделе.

 ПРЕДУПРЕЖДЕНИЕ	
  	<p>ОПАСНОСТЬ ПРОКОЛА КОЖИ</p> <p>Распыление под высоким давлением может послужить причиной подкожной инъекции токсичных материалов и вызвать серьезную травму. В случае прокола кожи немедленно обратитесь за хирургической помощью.</p> <ul style="list-style-type: none"> • Не направляйте пистолет и не распыляйте материал на людей или животных. • Берегите руки и другие части тела от попадания под выходящую струю. Например, не пытайтесь устранить утечку, закрывая отверстие какими-либо частями тела. • Всегда используйте защитную насадку наконечника. Не выполняйте распыление, если защитная насадка наконечника не установлена. • Используйте распылительные наконечники Graco. • Соблюдайте осторожность при чистке и замене распылительных наконечников. В случае засорения распылительного наконечника в процессе распыления выключите устройство и снимите давление в соответствии с процедурой снятия давления, а затем извлеките наконечник для очистки. • Оборудование поддерживает давление после отключения питания. Не оставляйте оборудование без присмотра, если оно подключено к сети питания или находится под давлением. Выполняйте процедуру снятия давления, если оборудование находится без присмотра или не используется, а также перед обслуживанием, чисткой или заменой деталей. • Проверяйте шланги и другие детали для выявления признаков повреждений. Заменяйте поврежденные шланги и детали. • Система обеспечивает давление до 8,3 МПа (83 бар, 1200 фунтов на кв. дюйм). Используйте запчасти и вспомогательные принадлежности Graco с номинальным выдерживаемым давлением не менее 8,3 МПа (83 бар, 1200 фунтов на кв. дюйм). • Перед началом работы проверьте надежность всех соединений. • Научитесь быстро останавливать устройство и снимать давление. Тщательно изучите элементы управления.
 	<p>ОПАСНОСТЬ ВСЛЕДСТВИЕ НЕПРАВИЛЬНОГО ПРИМЕНЕНИЯ ОБОРУДОВАНИЯ</p> <p>Неправильное применение может привести к смерти или серьезной травме.</p> <ul style="list-style-type: none"> • Не работайте с устройством в утомленном состоянии, под воздействием лекарственных препаратов или в состоянии алкогольного опьянения. • Не превышайте максимальное рабочее давление или температуру компонента системы с наименьшими номинальными значениями. См. раздел Технические данные во всех руководствах по эксплуатации оборудования. • Используйте жидкости и растворители, совместимые со смачиваемыми деталями оборудования. См. раздел "Технические данные" во всех руководствах по эксплуатации оборудования. Прочтите предупреждения производителя жидкостей и растворителей. Для получения полной информации о материале запросите паспорт безопасности материалов у дистрибьютора или продавца. • Не покидайте рабочую область, пока оборудование находится под напряжением или под давлением. • Когда оборудование не используется, выключите его и выполните процедуру снятия давления. • Ежедневно проверяйте оборудование. Сразу же ремонтируйте или заменяйте поврежденные или изношенные детали, используя при этом только оригинальные запасные детали. • Не изменяйте и не модифицируйте оборудование. Модификация или изменение оборудования может привести к отмене официальных разрешений и созданию угроз безопасности. • Убедитесь в том, что все оборудование рассчитано и утверждено для работы в условиях, в которых предполагается его использование. • Используйте оборудование только по назначению. Для получения необходимой информации обратитесь к дистрибьютору. • Прокладывайте шланги и кабели вне участков движения людей и механизмов, вдали от острых кромок, движущихся частей и горячих поверхностей. • Не скручивайте и не перегибайте шланги, не тяните за них оборудование. • Не пускайте детей и животных в рабочую область. • Соблюдайте все применимые правила техники безопасности.

ПРЕДУПРЕЖДЕНИЕ

	<p>ОПАСНОСТЬ В СВЯЗИ С НАЛИЧИЕМ АККУМУЛЯТОРА</p> <p>При неправильном обращении аккумулятор может протечь или взорваться, а также нанести ожоги и стать причиной взрыва. Содержимое аккумулятора может вызвать серьезное раздражение и/или химические ожоги. При попадании на кожу промойте пораженный участок водой с мылом. При попадании в глаза промойте их водой в течение не менее 15 минут и немедленно обратитесь к врачу.</p> <ul style="list-style-type: none"> • Следует использовать аккумулятор только предназначенного для этого оборудования типа. См. раздел Технические данные. • Замену аккумулятора следует проводить только в хорошо вентилируемых зонах вдали от огнеопасных или воспламеняемых материалов, в том числе красок и растворителей. • Когда аккумулятор не используется, храните его вдали от металлических предметов, таких как ключи, гвозди, винты или другие металлические предметы, так как это может привести к короткому замыканию контактов аккумулятора. • Не утилизируйте аккумулятор путем сжигания и не допускайте нагревания выше 50 °C (122 °F). Аккумулятор может взорваться. • Не бросайте в огонь. • Для зарядки аккумулятора используйте только утвержденное компанией Graco зарядное устройство, указанное в данном руководстве. • Не подвергайте аккумулятор воздействию воды или дождя. • Не разбирайте, не сдавливайте и не пытайтесь вскрыть аккумулятор. • Не используйте и не заряжайте сломанный или поврежденный аккумулятор. • При утилизации придерживайтесь местных норм и/или предписаний.
   	<p>ОПАСНОСТЬ ПОРАЖЕНИЯ ЭЛЕКТРИЧЕСКИМ ТОКОМ, ПОЖАРА И ВЗРЫВА ПРИ ИСПОЛЬЗОВАНИИ ЗАРЯДНОГО УСТРОЙСТВА</p> <p>Неправильная настройка или эксплуатация могут привести к поражению электрическим током, пожару и взрыву.</p> <ul style="list-style-type: none"> • Зарядку аккумулятора следует проводить только в хорошо вентилируемых зонах вдали от огнеопасных или воспламеняемых материалов, в том числе красок и растворителей. • Не проводите зарядку на огнеопасной или воспламеняемой поверхности. • Во время зарядки не оставляйте аккумулятор без присмотра. • Когда зарядка закончится, немедленно отключите зарядное устройство от сети и извлеките аккумулятор. • Заряжайте только аккумуляторы, утвержденные компанией Graco, которые указаны в этом руководстве; остальные аккумуляторы могут взорваться. • Используйте только в сухих местах. Не допускайте воздействия воды или дождя. • Не используйте сломанное или поврежденное зарядное устройство. • Если шнур питания поврежден, замените его или зарядное устройство в зависимости от модели. • Никогда не применяйте силу, чтобы вставить аккумулятор в зарядное устройство. • Чтобы использовать зарядное устройство вне помещения, следует обеспечить сухое место и подходящий для него удлинитель. • Перед чисткой отключите зарядное устройство от розетки. • Перед установкой аккумулятора в зарядное устройство убедитесь в том, что его наружная поверхность является сухой и чистой. • Не пытайтесь заряжать одноразовые батареи. • Не разбирайте зарядное устройство. Если необходимо провести обслуживание или ремонт зарядного устройства, обратитесь в авторизованный сервисный центр.
	<p>ОПАСНОСТЬ ПОВРЕЖДЕНИЯ АЛЮМИНИЕВЫМИ КОМПОНЕНТАМИ ПОД ДАВЛЕНИЕМ</p> <p>Использование в находящемся под давлением оборудовании жидкостей, не совместимых с алюминием, может послужить причиной возникновения сильной химической реакции и повреждения оборудования. Игнорирование этого предупреждения может привести к смертельному исходу, серьезной травме или порче имущества.</p> <ul style="list-style-type: none"> • Не используйте 1,1,1-трихлорэтан, метилхлорид, а также растворители на основе галогенизированного углеводорода и жидкости, содержащие эти растворители. • Не используйте хлорсодержащий отбеливатель. • Многие другие жидкости также могут содержать вещества, вступающие в реакцию с алюминием. Уточняйте совместимость у поставщика материала.
	<p>ОПАСНОСТЬ ОТРАВЛЕНИЯ ТОКСИЧНЫМИ ЖИДКОСТЯМИ ИЛИ ГАЗАМИ</p> <p>Проглатывание токсичных жидкостей или вдыхание токсичных газов, их попадание в глаза или на кожу может привести к серьезной травме или смерти.</p> <ul style="list-style-type: none"> • Сведения о характерных опасностях используемых жидкостей см. в паспортах безопасности материалов. • Храните опасные жидкости в утвержденных контейнерах. Утилизируйте эти жидкости согласно применимым инструкциям.

 **ПРЕДУПРЕЖДЕНИЕ****СРЕДСТВА ИНДИВИДУАЛЬНОЙ ЗАЩИТЫ**

В рабочей области используйте соответствующие средства защиты во избежание серьезных травм, в том числе повреждений органов зрения, потери слуха, ожогов и вдыхания токсичных газов. Ниже указаны некоторые средства индивидуальной защиты.

- Защитные очки и средства защиты органов слуха.
- Респираторы, защитная одежда и перчатки, рекомендованные производителем жидкости и растворителя.

ЗАКОНОПРОЕКТ 65 ШТАТА КАЛИФОРНИЯ

Это изделие содержит химическое вещество, которое в штате Калифорния считается способным вызывать раковые заболевания, врожденные пороки и наносить вред репродуктивной системе. Мойте руки после работы.

Идентификация компонентов

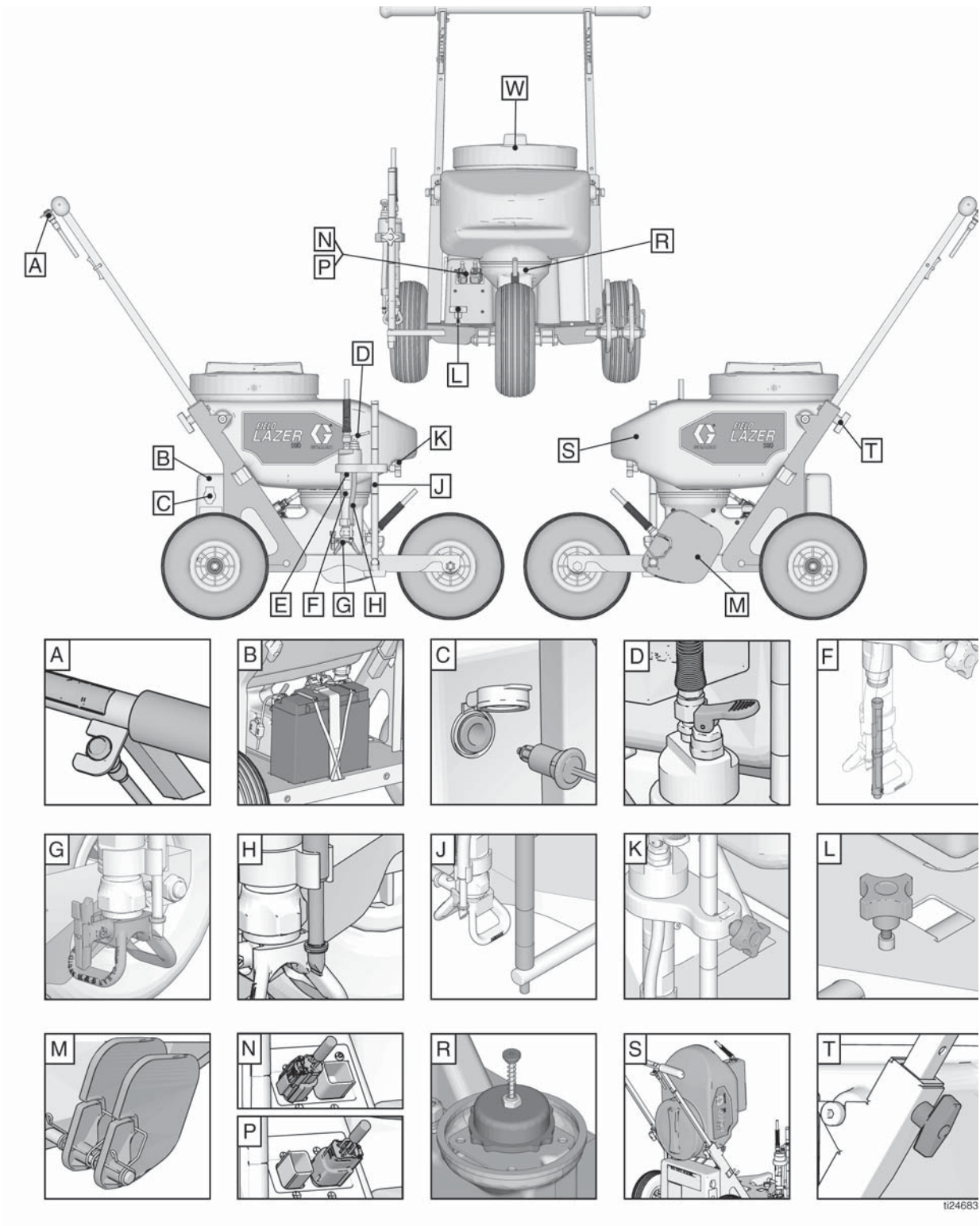

Список идентификации компонентов

A	Кнопка распыления
B	Кожух аккумулятора (аккумулятор внутри)
C	Порт подключения зарядного устройства аккумулятора
D	Клапан заправки/распыления
E	Дозатор материала
F	Фильтр
G	Блок распылительного наконечника/защитной насадки
H	Шланг заправки

J	Опора для регулировки высоты
K	Ручка регулировки высоты дозатора материала
л	Ручка регулировки рукава дозатора материала
M	Распылительные щетки
N	Вилка двигателя
P	Вилка кнопки распыления
R	Фильтр бака для краски/шариковый ударник
S	Бак, наклоняющийся для заливания краски
T	Ручка регулировки рукоятки
W	Крышка бака для краски

Зарядка аккумулятора (серия А)

--	--	--	--	--	--	--

Зарядное устройство предназначено только для использования внутри помещений. Не подвергайте зарядное устройство воздействию дождя или снега. Заряжайте аккумулятор зарядным устройством, утвержденным компанией Graco.

ПРИМЕЧАНИЕ. Полностью зарядите аккумулятор перед первым использованием.

1. Устройство для разметки полей следует располагать в сухих, хорошо вентилируемых зонах вдали от огнеопасных или воспламеняемых материалов, в том числе красок и растворителей.
2. Перед проведением зарядки убедитесь в том, что кнопка распыления (А) не нажата (находится в положении "ВЫКЛ.").

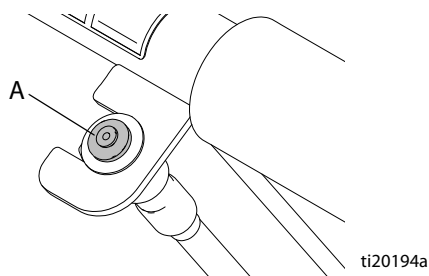

3. Подсоедините зарядное устройство к электрической розетке.

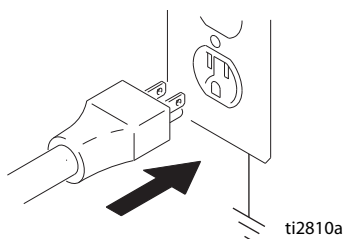

4. Вставьте разъем 12-вольтового зарядного устройства в порт подключения аккумулятора (С) устройства для разметки полей.

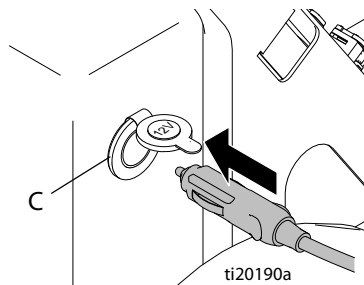

5. После завершения зарядки отсоедините зарядное устройство от электрической розетки. Затем отсоедините зарядное устройство от порта подключения аккумулятора устройства для разметки полей.

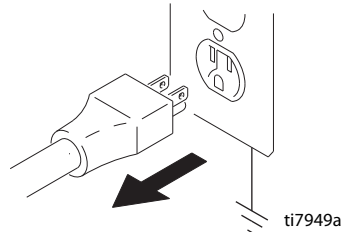

Индикаторы зарядного устройства



Внешний вид	Описание
КРАСНЫЙ	Аккумулятор заряжается.
ЗЕЛЕНЫЙ	Зарядка завершена.

ПРИМЕЧАНИЕ. Отсоедините зарядное устройство от устройства для разметки полей после полной зарядки аккумулятора. Продолжительность зарядки составляет от 0 до 14 часов в зависимости от уровня разрядки.

ПРИМЕЧАНИЕ. Зеленый индикатор на зарядном устройстве будет ГОРЕТЬ в указанных далее случаях.

- Зарядка завершена.
- Зарядное устройство НЕ подсоединено к электрической розетке, но подсоединено к порту подключения зарядного устройства в устройстве для разметки полей.
- Зарядное устройство подсоединено к электрической розетке, но НЕ подсоединено к порту подключения зарядного устройства в устройстве для разметки полей.

Зарядка аккумулятора (серия В)

						
<p>Зарядное устройство предназначено только для использования внутри помещений. Не подвергайте зарядное устройство воздействию дождя или снега. Заряжайте аккумулятор зарядным устройством, утвержденным компанией Graco.</p> <p>ПРИМЕЧАНИЕ. Полностью зарядите аккумулятор перед первым использованием.</p>						

1. Устройство для разметки полей следует располагать в сухих, хорошо вентилируемых зонах вдали от огнеопасных или воспламеняемых материалов, в том числе красок и растворителей.
2. Перед проведением зарядки убедитесь в том, что кнопка распыления (А) не нажата (находится в положении "ВЫКЛ.").

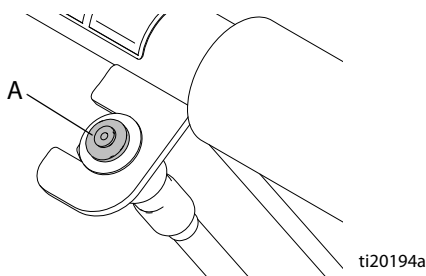

3. Подсоедините зарядное устройство к электрической розетке.

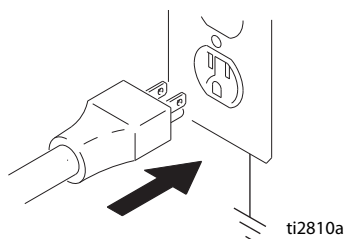

4. Вставьте разъем 12-вольтового зарядного устройства в порт подключения аккумулятора на устройстве для разметки полей.

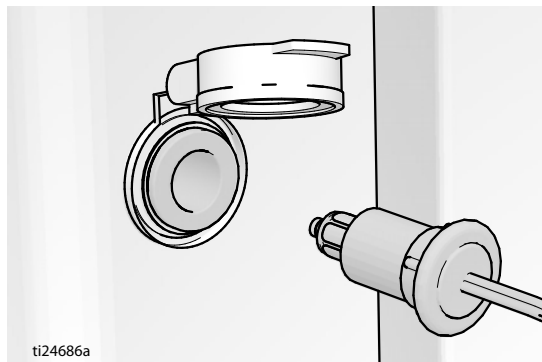

5. После завершения зарядки отсоедините зарядное устройство от электрической розетки. Затем отсоедините зарядное устройство от порта подключения аккумулятора устройства для разметки полей.

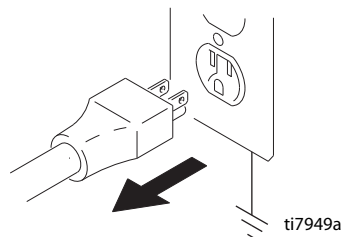

Индикаторы зарядного устройства

Описание	Внешний вид
Питание включено, но аккумулятор не подключен	Светодиодный индикатор питания горит красным.
Десульфация	Первый индикатор зарядки горит зеленым, пока не начнется цикл объемного заряда.
Зарядка	Индикаторы зарядки горят, демонстрируя состояние зарядки.
Зарядка завершена/зарядка на холостом ходу	Все четыре индикатора зарядки постоянно горят.
Обратная полярность	Все четыре индикатора зарядки мигают.
Спящий режим. Если аккумулятор полностью заряжен или зарядное устройство подключено к полностью заряженному аккумулятору, зарядное устройство может перейти в спящий режим.	Все четыре индикатора зарядки тускнеют и мигают.
<p>ПРИМЕЧАНИЕ. Отсоедините зарядное устройство от устройства для разметки полей после полной зарядки аккумулятора. Продолжительность зарядки составляет от 0 до 14 часов в зависимости от уровня разрядки.</p>	

Общие процедуры

Клапан заправки/распыления



Необходимо выполнять **процедуру снятия давления** при каждом появлении этого значка.

Процедура снятия давления

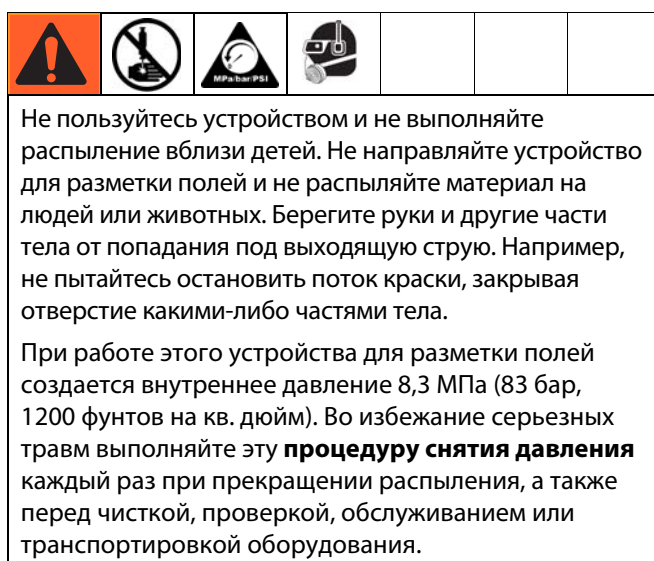

1. Для снятия давления установите клапан заправки/распыления (D) в ВЕРХНЕЕ положение.

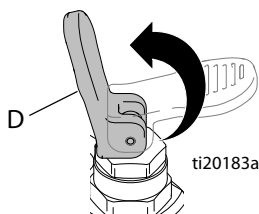

Установка блока распылительного наконечника/защитной насадки (если не установлено)





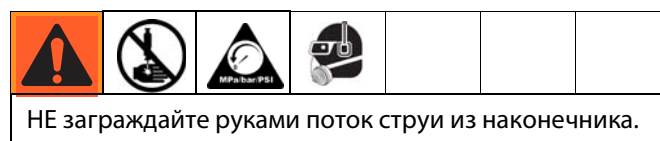
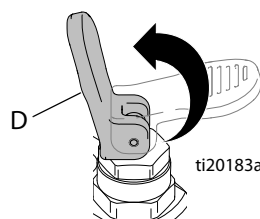

1. Для снятия давления установите клапан заправки/распыления (D) в ВЕРХНЕЕ положение.

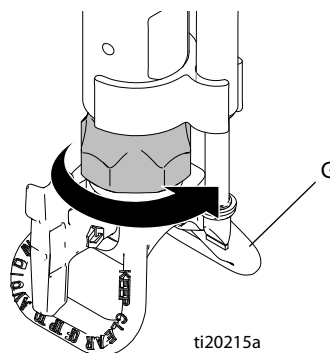

2. Вкрутите блок наконечника/защитной насадки распылителя (G) в устройство для разметки полей. Затяните стопорную гайку на устройстве для разметки полей до упора. Не перетягивайте гайку.



Двусторонний распылительный наконечник

						
<p>Перед регулировкой положения распылительного наконечника всегда выполняйте процедуру снятия давления.</p>						

Это устройство для разметки полей оснащено двусторонним распылительным наконечником, с помощью которого можно быстро и просто прочистить засорение, возникающее вследствие скопления примесей или остатков материала, и как можно скорее продолжить распыление.

- При распылении всегда направляйте двусторонний распылительный наконечник вперед.
- Можно развернуть наконечник для его быстрой очистки от мусора или посторонних частиц.
- При эксплуатации устройства для разметки полей устанавливайте распылительный наконечник в переднее или обратное положение.

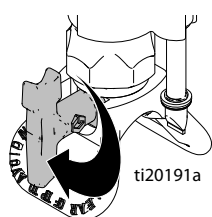

Распылительный наконечник в переднем положении (положение РАСПЫЛЕНИЯ)

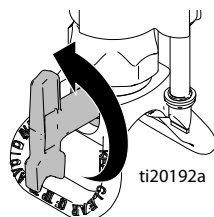





Распылительный наконечник в обратном положении (положение ПРОЧИСТКИ)



ti21416a

Извлечение и чистка фильтра

						
<p>Перед извлечением фильтра всегда выполняйте процедуру снятия давления.</p>						

1. Выполните **процедуру снятия давления**, стр. 10.

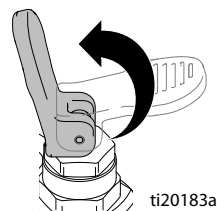

ti20183a

2. Выкрутите, чтобы извлечь фильтр.

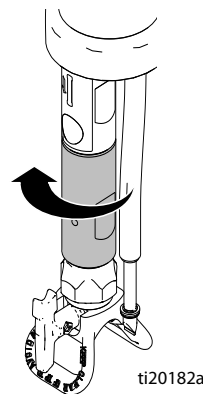

ti20182a

3. Вытяните фильтр (F).

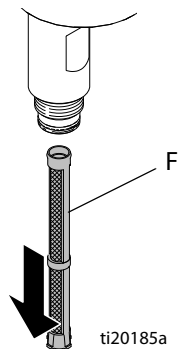

ti20185a

4. Очистите фильтр водой. Замените фильтр, если он поврежден или не выполняет фильтрацию.
5. Установите фильтр на место.
6. Установите и затяните корпус фильтра.

Распыление

Для распыления нажмите кнопку распыления (A). Распыление будет продолжаться, пока кнопка распыления не будет нажата снова для остановки работы.

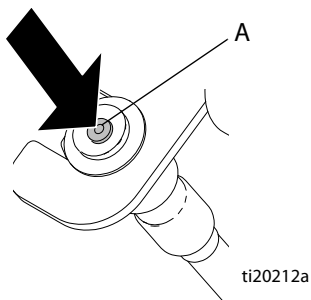

Опорожнение бака для краски

1. Расположите устройство разметки рядом с контейнером материала.
2. Снимите крышку бака для краски.
3. Возьмитесь за переднюю часть бака для краски (S) и медленно поднимите его. Материал выльется обратно в контейнер для материала.

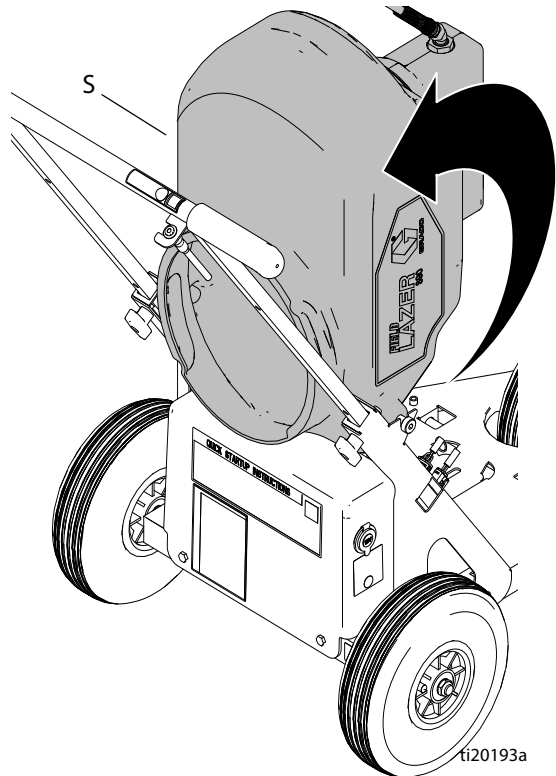

Начало новой работы



1. Выполните **процедуру снятия давления**, стр. 10.

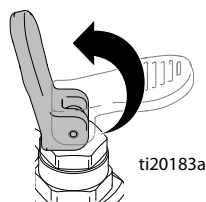

УВЕДОМЛЕНИЕ

Если материал не может пройти через шланг заправки, впускной обратный шаровой клапан могло заклинить из-за ненадлежащих чистки и хранения. Опустите руку в бункер. Нажмите кнопку, чтобы прочистить отверстие впускного обратного шарового клапана.

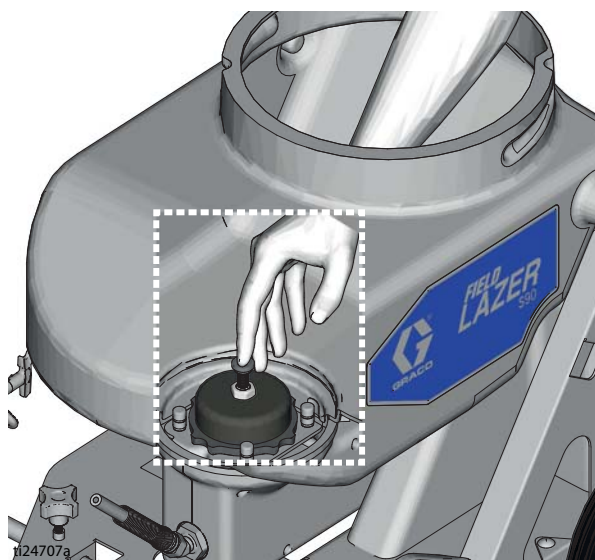

2. Налейте материал в бак для краски (S).

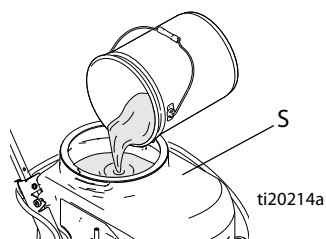

3. Заправьте насос.

- a. Для того чтобы наполнить устройство для разметки полей жидкостью, нажмите кнопку распыления (A) и дайте устройству для разметки полей поработать, пока материал не начнет течь через шланг заправки.

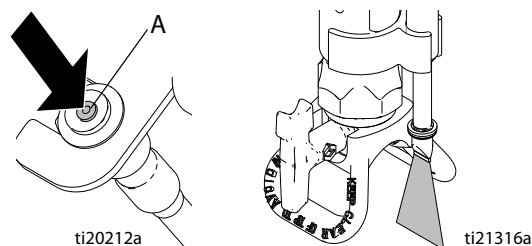

- b. Остановите устройство для разметки полей, нажав кнопку распыления.

4. Установите клапан заправки/распыления (D) в НИЖНЕЕ положение.

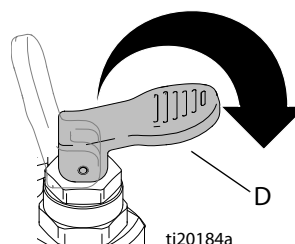

5. Разверните распылительный наконечник (X) в положение ПРОЧИСТКИ, осуществляйте распыление в течение двух секунд, затем остановите распыление.

ПРИМЕЧАНИЕ. Невыполнение этой процедуры может стать причиной некачественного распыления.

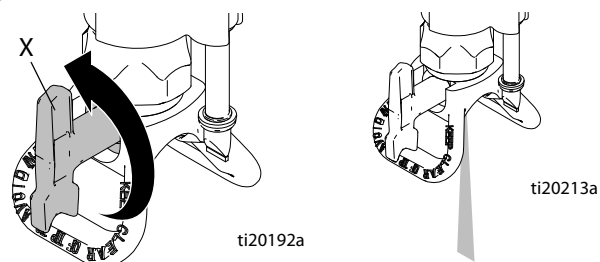

6. Для снятия давления установите клапан заправки/распыления (D) в ВЕРХНЕЕ положение. Затем разверните распылительный наконечник (X) обратно в положение распыления.

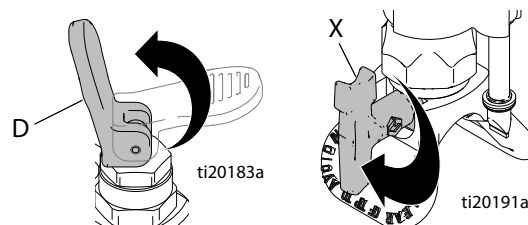

7. Установите клапан заправки/распыления (D) в нижнее положение, после чего устройство будет готово к распылению.

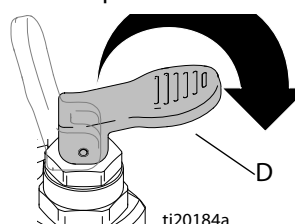

Регулировка ширины линии



Со щитками

1. Выполните **процедуру снятия давления**, стр. 10.

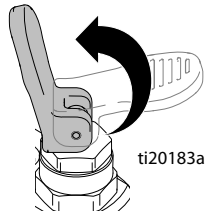

2. Извлеките опору для регулировки высоты (J) и блок рычага дозатора материала.

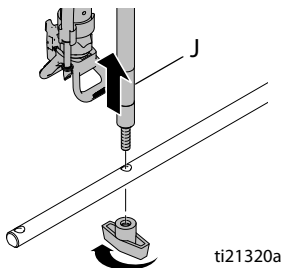

3. Установите блок внутреннего распылительного щитка (M), сжав пружину и продвинув щиток по горизонтальной D-образной планке.

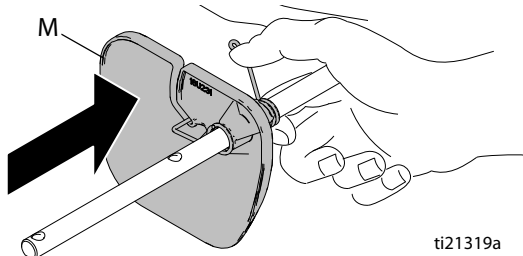

4. Установите опору для регулировки высоты (J) и блок рычага дозатора материала.

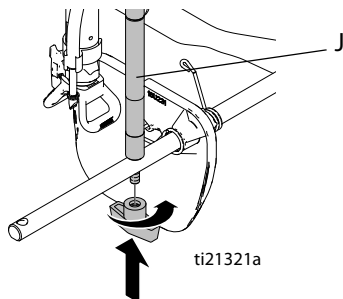

5. Установите блок внешнего распылительного щитка (M), сжав пружину и продвинув щиток по горизонтальной D-образной планке.

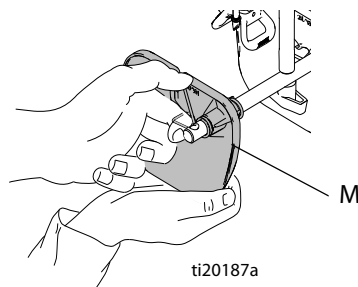

6. Отрегулируйте щитки до достижения желаемой ширины линии. Распылительный наконечник необходимо установить между щитками по центру. Шаблон распыления должен касаться щитков прямо над их нижней частью.

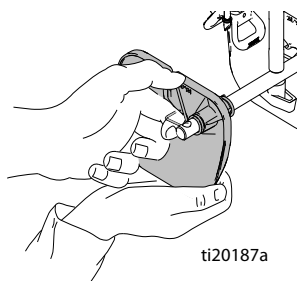

Без щитков

1. Выполните **процедуру снятия давления**, стр. 10.
2. Переведите держатель вертикальной планки дозатора материала во внешнее положение.

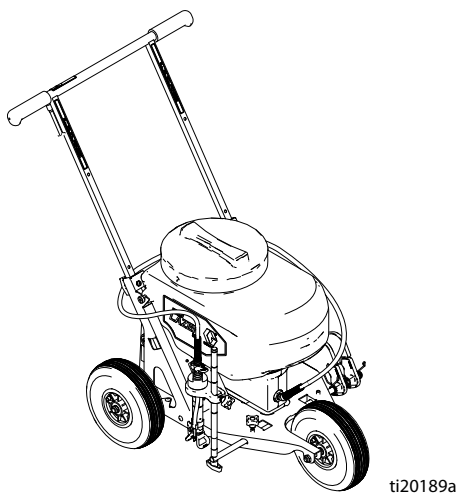

3. Для регулировки ширины линии настройте высоту наконечника (поднятие наконечника увеличивает ширину линии).



ПРИМЕЧАНИЕ. Для линий шириной более 15 см (6 дюймов) доступны разные размеры наконечников. Для нанесения широких линий используйте устройство Graco арт. № LL5417.

Выключение и чистка

УВЕДОМЛЕНИЕ

Если после использования устройства для разметки полей не очищать его надлежащим образом, рабочие материалы могут затвердеть и повредить устройство, в результате чего гарантия будет недействительна. Не храните растворители в устройстве для разметки полей. Перед хранением всегда промывайте устройство жидкостью Graco Pump Armor.

Промывка устройства для разметки полей

						
---	---	--	--	--	--	--

Применяйте только водоземulsionные материалы. Не используйте материалы, на упаковке которых имеется маркировка "ЛЕГКОВОСПЛАМЕНЯЮЩИЙСЯ". Для получения дополнительной информации об используемом материале обратитесь за паспортом безопасности материала к дистрибьютору или продавцу.

			
---	---	---	---

Не пользуйтесь устройством и не выполняйте распыление вблизи детей. Не направляйте устройство для разметки полей и не распыляйте материал на людей или животных. Берегите руки и другие части тела от попадания под выходящую струю. Например, не пытайтесь остановить поток краски, закрывая отверстие какими-либо частями тела.

При работе этого устройства для разметки полей создается внутреннее давление 8,3 МПа (83 бар, 1200 фунтов на кв. дюйм). Во избежание серьезных травм выполняйте эту **процедуру снятия давления** каждый раз при прекращении распыления, а также перед чисткой, проверкой, обслуживанием или транспортировкой оборудования.

1. Выполните **процедуру снятия давления**, стр. 10.

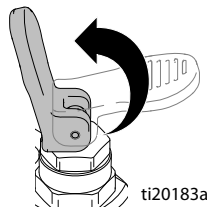

2. Опорожните бак для краски (S), см. стр. 12.

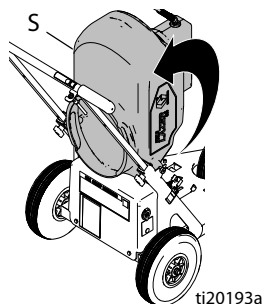

3. Извлеките и очистите сетчатый фильтр бака для краски.
4. Очистите внутреннюю поверхность бака для краски водой. **По желанию.** Наклоните бак для краски назад и распылите воду на внутреннюю поверхность.
5. Залейте в бак для краски 2 л (1/2 галлона) воды.

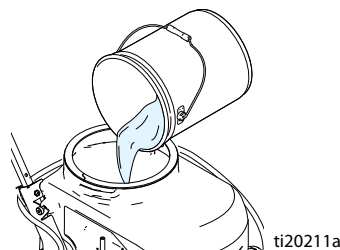

6. Для очистки шланга заправки установите клапан заправки/распыления (D) в ВЕРХНЕЕ положение.
7. Нажмите кнопку распыления (A), чтобы перекачать воду через шланг заправки. Продолжайте перекачивание, пока вода не станет чистой.

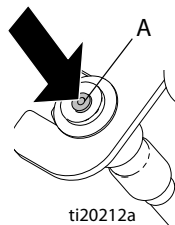

8. Нажмите кнопку распыления, чтобы остановить перекачивание воды через шланг заправки.
9. Установите клапан заправки/распыления (D) в НИЖНЕЕ положение распыления.

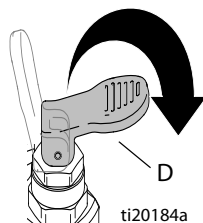

10. Нажмите кнопку распыления, чтобы распылить воду через наконечник. Продолжайте распыление, пока вода не станет чистой.
11. Нажмите кнопку распыления, чтобы остановить распыление воды через наконечник.
12. Опорожните бак для краски, см. стр. 12.
13. Повторяйте пункты 5–10, пока выходящая вода не станет чистой.
14. Для снятия давления установите клапан заправки/распыления (D) в ВЕРХНЕЕ положение.

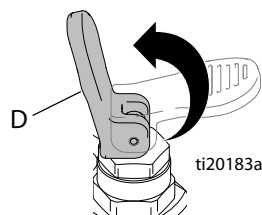

15. Извлеките и очистите фильтр, стр. 11.

Необязательная очистка.

- Выполните **процедуру снятия давления**, стр. 10.
- Опорожните бак для краски, см. стр. 12.
- Отсоедините вилку двигателя (N) и снимите дозатор материала (E) с опоры для регулировки высоты.

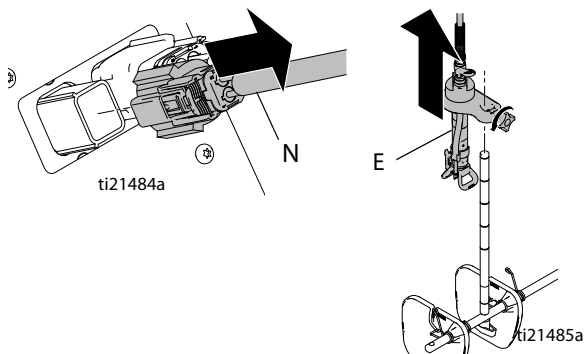

- Снимите бак для краски (S) с устройства для разметки полей.

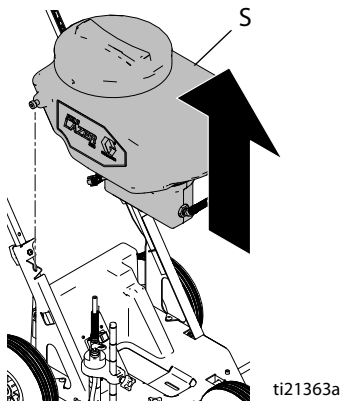



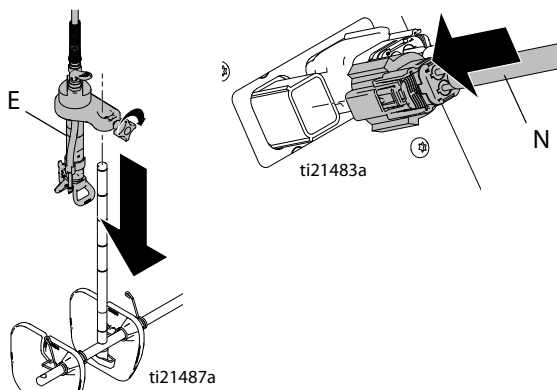

- Очистите бак для краски в раковине.
- Установите бак для краски на устройство для разметки полей.
- Установите дозатор материала (E) и подсоедините вилку двигателя (N).



- Выполните действия 5–15 процедуры **промывки устройства для разметки полей**, стр. 15.

Прочистка засорившегося блока распылительного наконечника/защитной насадки

						
<p>Перед прочисткой блока распылительного наконечника/защитной насадки всегда выполняйте процедуру снятия давления.</p>						

1. Выполните **процедуру снятия давления**, стр. 10.

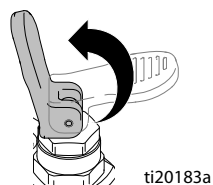

2. Разверните распылительный наконечник (X) в положение ПРОЧИСТКИ.

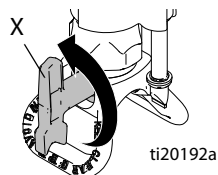

3. Установите клапан заправки/распыления (D) в НИЖНЕЕ положение распыления.

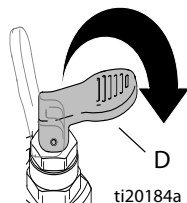

4. Нажмите кнопку распыления (A), чтобы запустить устройство для разметки полей и прочистить засорение.

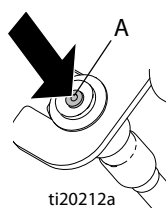

5. Для остановки устройства для разметки полей нажмите кнопку распыления еще раз.
6. Выполните **процедуру снятия давления**, стр. 10.
7. Разверните распылительный наконечник (X) назад в положение РАСПЫЛЕНИЯ.

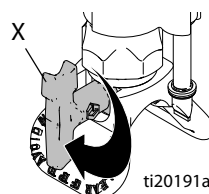

8. Установите клапан заправки/распыления в НИЖНЕЕ положение распыления.
9. Нажмите кнопку заправки/распыления, чтобы запустить распылитель и продолжить распыление.
10. Если распылительный наконечник все еще засорен, может потребоваться повторить действия 1–9 несколько раз.
11. Если материал все равно не распыляется, выполните **процедуру снятия давления**, стр. 10.
12. Выполните **извлечение и чистку наконечника**, стр. 19.
13. Выполните **извлечение и очистку фильтра**, стр. 11.
14. Если применимо, выполните **чистку блока CleanShot**, стр. 19.

Хранение



УВЕДОМЛЕНИЕ

Ненадлежащее хранение устройства для разметки полей (без использования жидкости Pump Armor) может привести к сбоям в последующей работе. После каждой чистки прогоняйте жидкость Pump Armor через устройство для разметки полей. **Если оставленная в устройстве для разметки полей вода замерзнет, она повредит насос.**

1. Очистите устройство для разметки полей. См. раздел **Выключение и чистка**, стр. 15.
2. Установите клапан заправки/распыления (D) в ВЕРХНЕЕ положение (заправка).

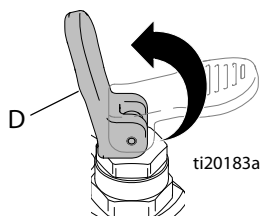

3. Налейте небольшое количество жидкости Pump Armor в нижнюю часть бака для краски.
4. Нажмите кнопку распыления (A), чтобы перекачать материал.

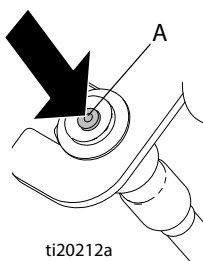

5. Нажмите кнопку, чтобы остановить распыление, когда жидкость Pump Armor потечет через шланг заправки.
6. Установите клапан заправки/распыления (D) в НИЖНЕЕ положение (распыление).

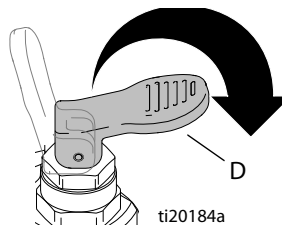

7. Для распыления материала нажмите кнопку распыления.
8. Нажмите кнопку распыления, чтобы остановить насос, когда жидкость Pump Armor начнет распыляться через наконечник.
9. Подключите зарядное устройство к устройству для разметки полей. См. раздел **Зарядка аккумулятора**, стр. 8. Перед хранением полностью зарядите аккумулятор и отключите зарядное устройство.
10. Храните устройство для разметки полей в прохладном сухом помещении. Храните устройство для разметки полей с небольшим количеством жидкости Pump Armor внутри насоса/бака для краски. Не храните устройство для разметки полей в сухом состоянии или с краской внутри насоса/бака.

Ремонт

Извлечение и чистка наконечника



1. Выполните **процедуру снятия давления**, стр. 10.

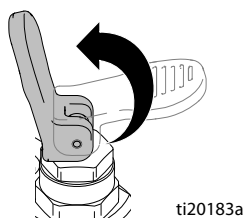

2. Поверните распылительный наконечник (X) на 1/4 оборота и извлеките его.

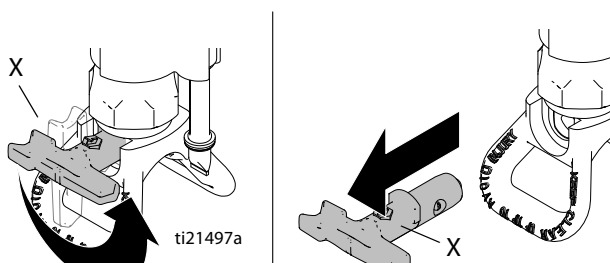

3. Промойте наконечник в раковине под проточной водой. Удалите излишний или засохший материал щеткой или остроконечным инструментом.

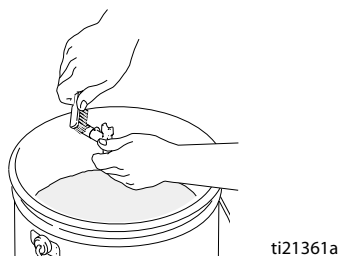

4. Выдуйте остатки материала из наконечника, подав воздух под давлением через шланг. **ПРИМЕЧАНИЕ.** При визуальном осмотре очищенного наконечника его отверстие должно хорошо просвечиваться.
5. Установите распылительный наконечник обратно и переведите его в положение распыления, как показано ниже.

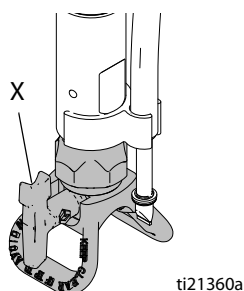

Чистка блока CleanShot™ (если используется)



1. Выполните **процедуру снятия давления**, стр. 10.
2. Извлеките блок распылительного наконечника/защитной насадки (G).

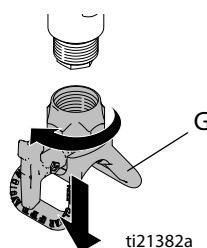

3. Извлеките блок CleanShot (Y).

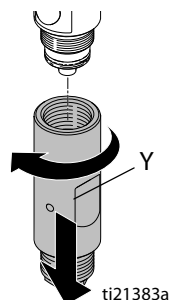

4. Извлеките седло иглы с помощью двух гаечных ключей.

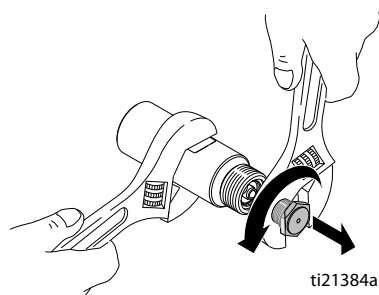

5. Очистите блок CleanShot, держа его под струей воды. Переведите иглу несколько раз в открытое положение и обратно, чтобы очистить блок CleanShot лишнего или отвердевшего материала.

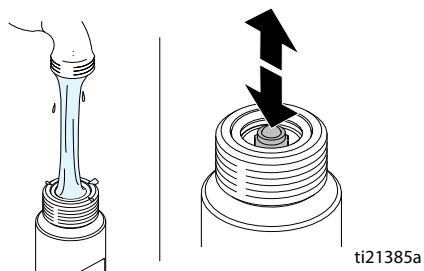

6. Установите седло иглы с помощью двух гаечных ключей.

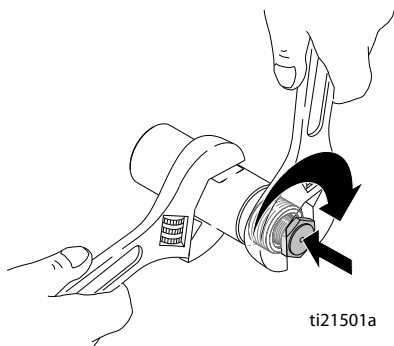

7. Очистите фильтр. См. раздел **Извлечение и чистка фильтра**, стр. 11.

8. Установите блок CleanShot.

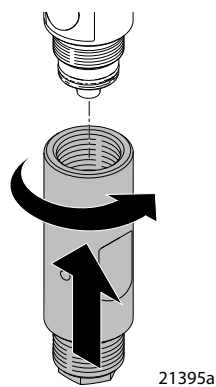

9. Установите блок распылительного наконечника/защитной насадки (G).

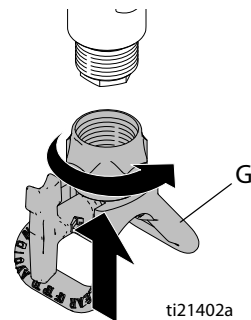

Замена предохранителя



Демонтаж

1. Выполните **процедуру снятия давления**, стр. 10.

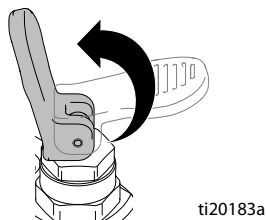

2. Отсоедините вилку двигателя и вилку кнопки распыления.

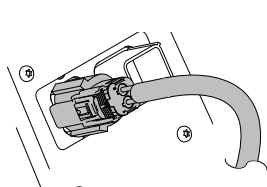

Вилка двигателя

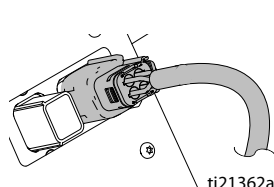

Вилка кнопки распыления

3. Снимите дозатор материала (E) и бак для краски (S).

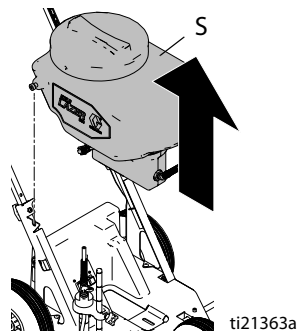
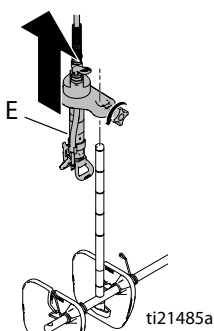

4. Извлеките два болта с помощью ключа и снимите кожух аккумулятора (B).

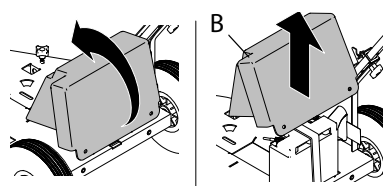
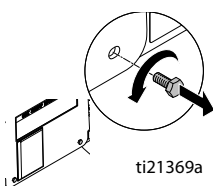

5. Откройте корпус предохранителя и извлеките старый предохранитель.

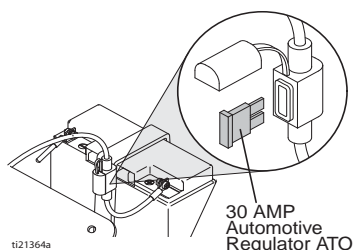

30 AMP Automotive Regulator ATO

Установка

1. Вставьте новый стандартный автоматический предохранитель на 30 А (обычный предохранитель АТО) в корпус предохранителя.
2. Вставьте передние язычки корпуса аккумулятора в прорези, а затем опустите заднюю часть кожуха вниз. Затяните два болта с помощью ключа и зафиксируйте кожух аккумулятора на месте.

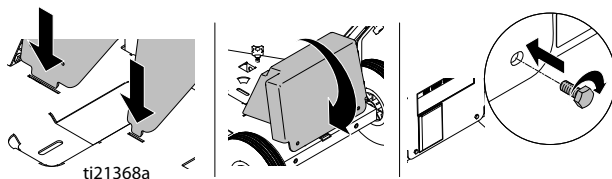

УВЕДОМЛЕНИЕ

Во избежание повреждения не допускайте заземления проводов между кожухом и рамой при установке кожуха аккумулятора. Во избежание повреждения убедитесь в том, что во время установки кожуха все провода остаются впереди аккумулятора.

3. Установите дозатор материала (E) и бак для краски (S).

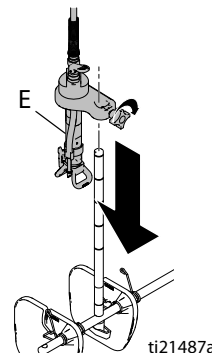
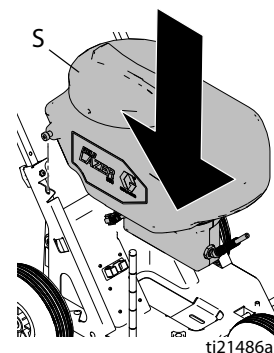

4. Подсоедините вилку двигателя и вилку кнопки распыления.

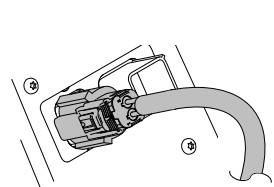

Вилка двигателя

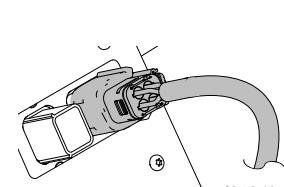

Вилка кнопки распыления

Замена аккумулятора



Демонтаж

1. Выполните **процедуру снятия давления**, стр. 10.

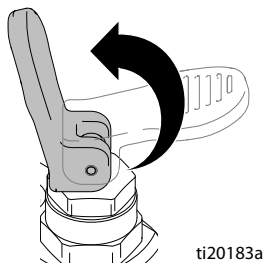

ti20183a

2. Отсоедините вилку двигателя и вилку кнопки распыления.

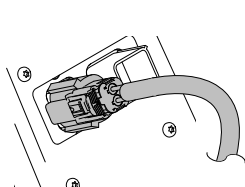

Вилка двигателя

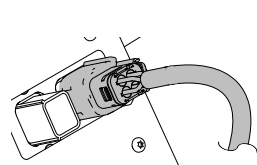

Вилка кнопки распыления

ti21362a

3. Снимите дозатор материала (E) и бак для краски (S).

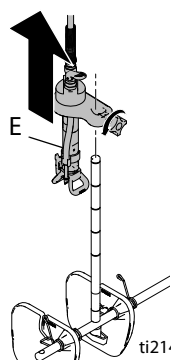

ti21485a

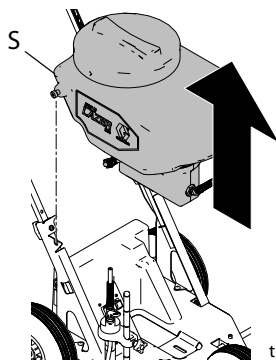

ti21363a

4. Извлеките два болта с помощью ключа и снимите кожух аккумулятора (B).

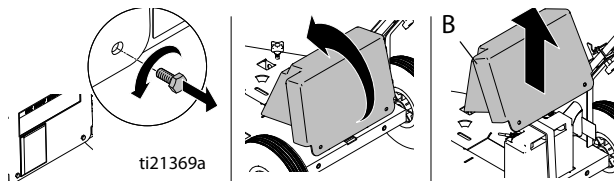

ti21369a

5. С помощью двух ключей извлеките зубчатую гайку на выводе отрицательного заряда аккумулятора (черный). Затем с помощью двух ключей извлеките зубчатую гайку на выводе положительного заряда аккумулятора (красный).

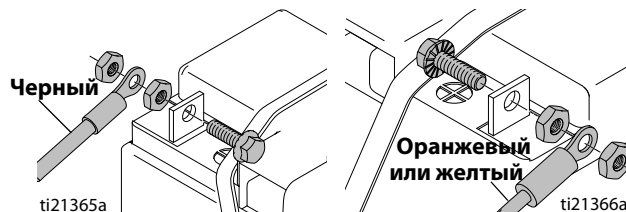

Черный

ti21365a

Оранжевый
или желтый

ti21366a

6. Расстегните используемые для транспортировки пластмассовые стяжные ремни, если они пристегнуты. Отсоедините ремень с застежкой-липучкой от аккумулятора. Извлеките аккумулятор.

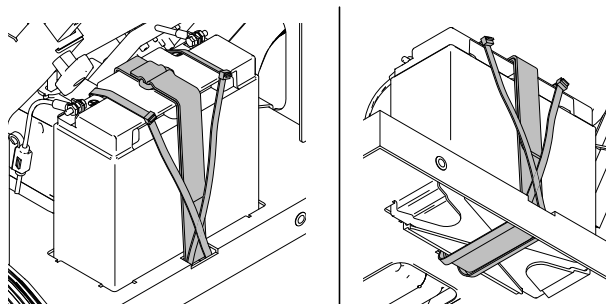

ti21482a

7. Открутите болты и гайки с обоих выводов аккумулятора.

Установка

1. Установите новый аккумулятор. Прикрутите болты и гайки к выводам аккумулятора таким образом, чтобы клеммы были направлены к передней части устройства для разметки полей. Затяните ремень с застежкой-липучкой вокруг аккумулятора и зафиксируйте его.

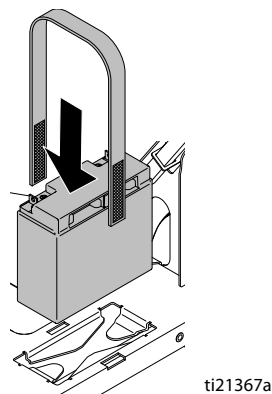

2. С помощью двух ключей прикрепите кабель аккумулятора к выводу положительного заряда аккумулятора (красный). Затем с помощью двух ключей прикрепите его к выводу отрицательного заряда аккумулятора (черный).

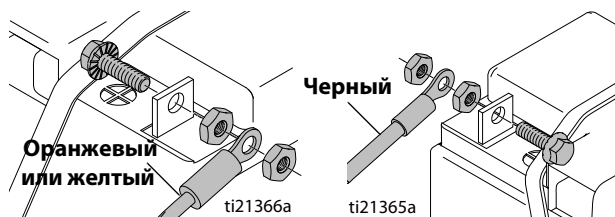

3. Вставьте передние язычки корпуса аккумулятора в прорези, а затем опустите заднюю часть кожуха вниз. Затяните два болта с помощью ключа и зафиксируйте кожух аккумулятора на месте.

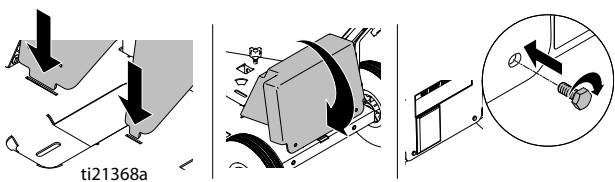

УВЕДОМЛЕНИЕ

Во избежание повреждения не допускайте заземления проводов между кожухом и рамой при установке кожуха аккумулятора. Во избежание повреждения убедитесь в том, что во время установки кожуха все провода остаются впереди аккумулятора.

4. Установите дозатор материала (E) и бак для краски (S).

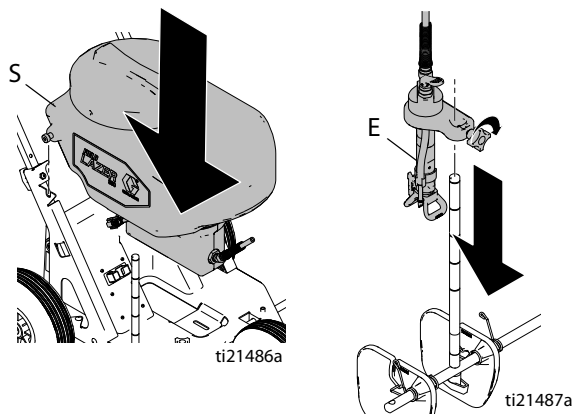

5. Подсоедините вилку двигателя и вилку кнопки распыления.

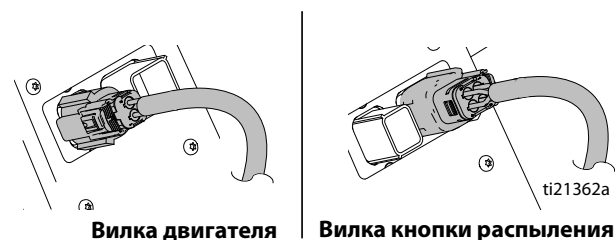

Замена платы управления



Демонтаж

1. Отсоедините провода аккумулятора. См. действия 1–5 в разделе **Извлечение аккумулятора**, стр. 22.
2. Отсоедините два провода от порта подключения зарядного устройства в устройстве для разметки полей.

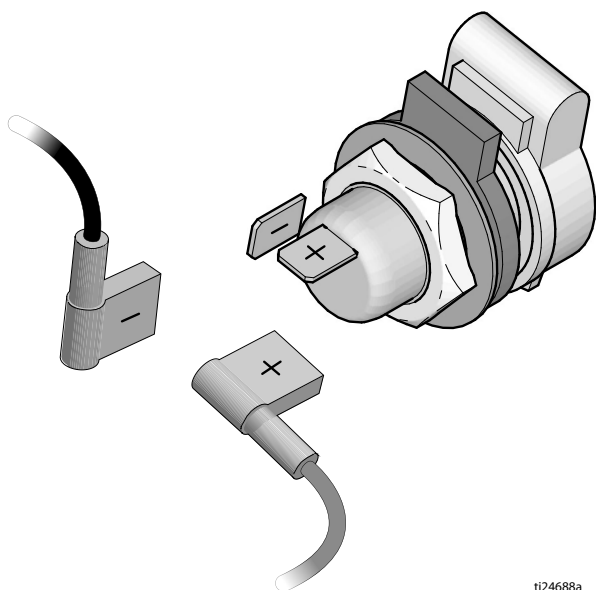

Установка

1. Установите новую плату в кожух аккумулятора. Вставьте в плату шесть винтов с шестигранным углублением под ключ и затяните их.
2. Подключите провод отрицательного заряда (черный) к внешнему разъему зарядного устройства. Подключите провод положительного заряда (красный) к внутреннему разъему зарядного устройства.

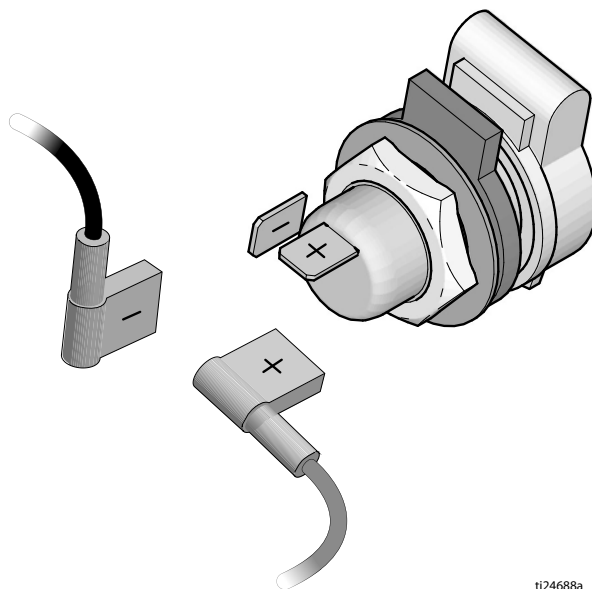

3. Извлеките из платы шесть винтов с шестигранным углублением под ключ. Извлеките плату из кожуха аккумулятора.

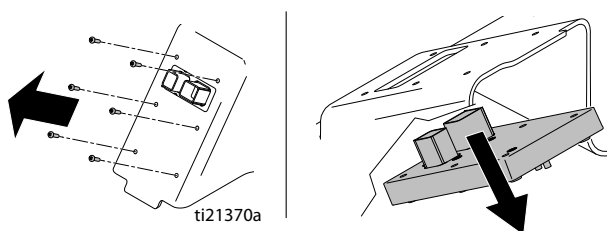

3. Подсоедините провода аккумулятора. См. действия 2–5 в разделе **Установка аккумулятора**, стр. 23.

Извлечение насоса/двигателя



Демонтаж

1. Выполните **процедуру снятия давления**, стр. 10.

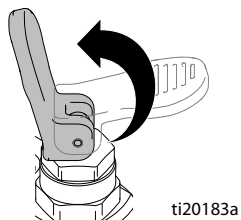

ti20183a

2. Отсоедините вилку двигателя (N).

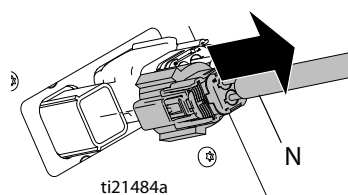

ti21484a

3. С помощью ключа отсоедините шланг от дозатора материала.

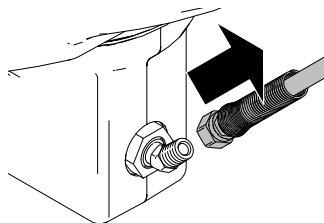

4. Снимите бак для краски (S).

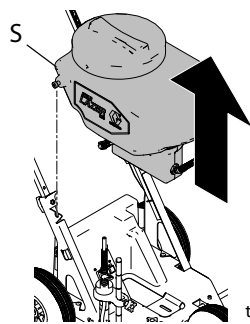

ti21363a

5. Извлеките из кожуха двигателя шесть винтов с шестигранным углублением под ключ. Снимите кожух двигателя.

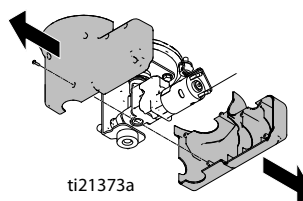

ti21373a

6. Отсоедините провода двигателя и извлеките шнур питания.

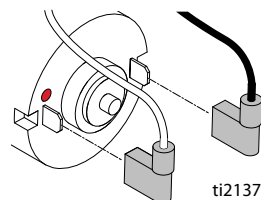

ti21374a

7. С помощью ключа снимите гайку перегородки.

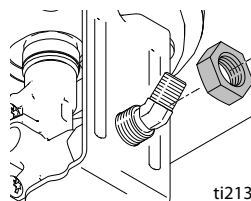

ti21377a

8. Отсоедините зажим шланга под баком для краски.

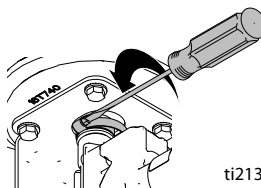

ti21376a

9. Извлеките четыре винта из кронштейна бака для краски.

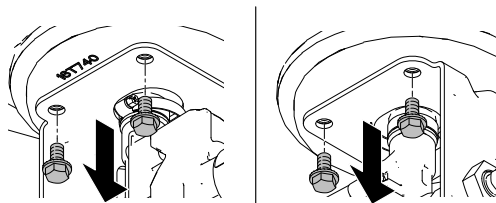

ti21375a

10. Снимите бак для краски (S) с блока насоса/двигателя.

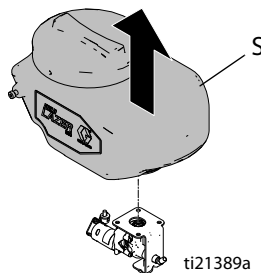

ti21389a

11. Снимите блок насоса/двигателя с кронштейна бака.

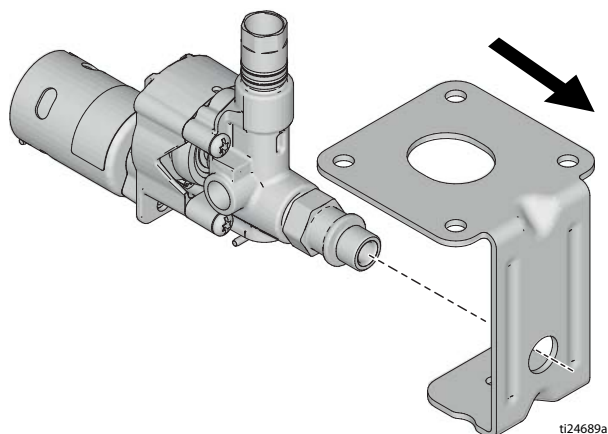

Установка

1. Перед установкой блока насоса/двигателя на кронштейн насоса установите зажим шланга на насос, не затягивая его. Установите новый блок насоса/двигателя в кронштейн насоса.

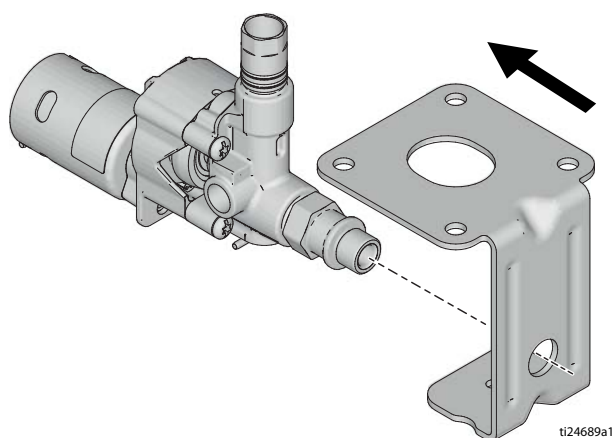

2. Установите блок насоса/двигателя в бак для краски (S).

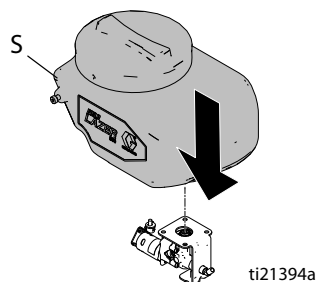

3. Установите и затяните четыре винта.

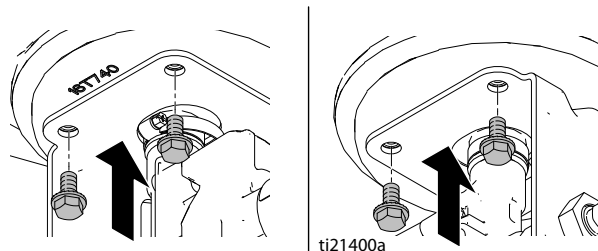

4. Установите зажим шланга в бак для краски и затяните его.

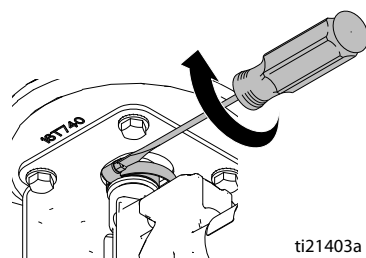

5. Установите и затяните гайку перегородки.

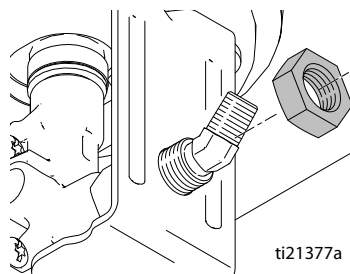

6. Подсоедините шнур питания и провода двигателя. Подсоедините белый провод к выводу с красной пометкой. Подсоедините черный провод к внешнему выводу.

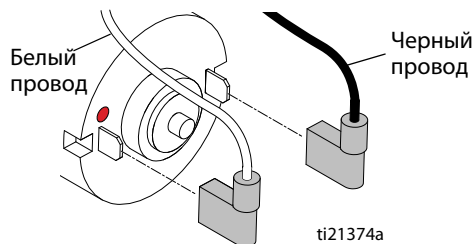

7. Установите кожух двигателя, зафиксируйте компенсатор натяжения проводов и затяните шесть винтов с шестигранным углублением под ключ.

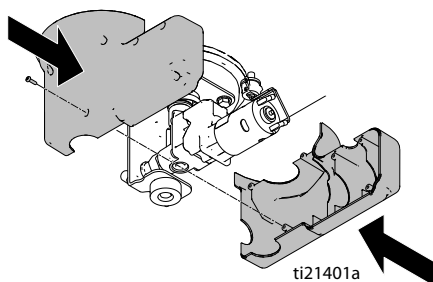

8. Установите бак для краски (S).

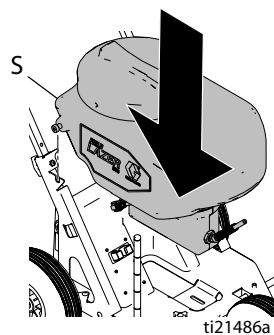

9. Подсоедините шланг к выпускному отверстию насоса/двигателя.

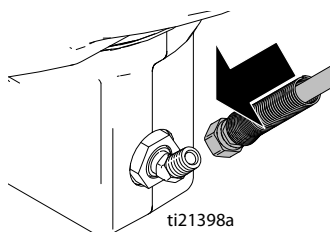

10. Подсоедините вилку двигателя (N).

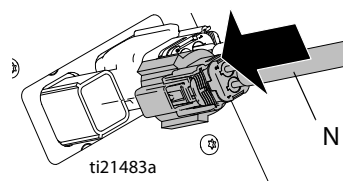

Поиск и устранение неисправностей



Неисправность	Причина	Решение
Двигатель/насос работает, но материал не распыляется	Бак для краски пуст.	Наполните бак для краски распыляемым материалом.
	Устройство для разметки полей не заправлено.	Заправьте устройство для разметки полей. См. раздел Начало новой работы , стр. 13.
Двигатель/насос работает, но из шланга заправки выходит материал	Проход впускного обратного шарового клапана устройства для разметки полей забит посторонним материалом.	Удалите посторонние материалы в проходах впускного обратного шарового клапана устройства для разметки полей, выполнив указанные далее действия.
	Впускной обратный шаровой клапан устройства для разметки полей заклинило в закрытом положении из-за ненадлежащих чистки и хранения.	<ol style="list-style-type: none"> Опорожните бак для краски. Снимите сетчатый фильтр бака для краски. Налейте 2 литра (0,5 галлона) воды в бак для краски. Прочистьте отверстие впускного обратного шарового клапана, двигая в нем тонкий стержень вверх и вниз. <p>ПРИМЕЧАНИЕ. Если на сетчатом фильтре бака наблюдается отложение частиц краски, перед наливанием краски в бак очистите краску с помощью рукава для фильтрации.</p>
Насос/двигатель работает, но из шланга заправки выходит материал	Клапан заправки/распыления находится в ВЕРХНЕМ положении.	Установите клапан в НИЖНЕЕ положение для распыления.
	Наконечник дозатора материала засорен.	Очистите наконечник дозатора материала, повернув его и включив распыление. См. раздел Двусторонний распылительный наконечник , стр. 11.
	Наконечник дозатора материала и/или фильтр засорен.	<p>Очистите наконечник дозатора материала, повернув его и включив распыление. Очистите фильтр. См. раздел Прочистка засорившегося блока распылительного наконечника/защитной насадки, стр. 17.</p> <p>Если после процедуры для двустороннего распылительного наконечника он не очищается, извлеките наконечник и очистите его с помощью остроконечного инструмента водой либо воздухом или водой под давлением (сжатым воздухом или струей воды из городской сети водоснабжения). При невозможности чистки замените наконечник.</p> <p>См. раздел Извлечение и чистка наконечника, стр. 19.</p>
Насос/двигатель не запускается при нажатии кнопки распыления	Посторонние частицы в проходах блока CleanShot.	См. раздел Извлечение и чистка блока CleanShot , стр. 19.
	Аккумулятор разряжен. При нажатии кнопка распыления горит красным.	Подключите зарядное устройство и перезарядите аккумулятор. См. раздел Зарядка аккумулятора , стр. 8.
	Вилка двигателя отсоединена.	Подсоедините вилку двигателя к кожуху аккумулятора. См. (N) в разделе Идентификация компонентов , стр. 6.
	Вилка кнопки распыления отсоединена.	Подсоедините вилку кнопки распыления к кожуху аккумулятора. См. (P) в разделе Идентификация компонентов , стр. 6.
	Предохранитель аккумулятора разомкнул цепь (предохранитель перегорел).	Перед заменой предохранителя снимите кожух аккумулятора и проверьте наличие заземлений и замыканий проводов. См. раздел Замена предохранителя , стр. 21.
	Провода аккумулятора имеют плохой контакт, отсоединены или повреждены.	Затяните соединения проводов или подсоедините их заново. См. раздел Замена аккумулятора , стр. 22.
	Линия подачи жидкости в устройство для разметки полей забита между насосом и клапаном заправки/распыления.	<p>Выполните процедуру снятия давления, стр. 10. Если не удастся снять давление, о чем свидетельствует вытекание материала из шланга заправки, ОСТАНОВИТЕ РАБОТУ и обратитесь в службу технической поддержки Graco или доставьте устройство для разметки полей дистрибьютору Graco для ремонта.</p> <p>ПРИМЕЧАНИЕ. На кнопке распыления будет мигать красный индикатор.</p>
Двигатель/насос поврежден.	Извлеките насос/двигатель для ремонта. См. раздел Извлечение насоса/двигателя , стр. 25. Обратитесь в службу технической поддержки Graco или доставьте устройство для разметки полей дистрибьютору Graco для ремонта.	

Неисправность	Причина	Решение
Двигатель/насос работает, но горит красный индикатор на кнопке распыления	Аккумулятор разряжен до того уровня, при котором пользователь получает уведомление о низком заряде аккумулятора.	Перезарядите аккумулятор. Подключите зарядное устройство и перезарядите аккумулятор. См. раздел Зарядка аккумулятора , стр. 8. ПРИМЕЧАНИЕ. После загорания красного индикатора устройство для разметки полей проработает еще приблизительно 15 минут.
Ширина распыла снижается	Неправильная высота держателя дозатора материала.	Отрегулируйте высоту держателя дозатора материала до достижения желаемой ширины линии. См. раздел Регулировка ширины линии , стр. 14.
	Наконечник дозатора материала изношен.	Замените наконечник. См. раздел Извлечение и чистка наконечника , стр. 19.
	Материал имеет слишком высокую густоту или вязкость.	Отрегулируйте высоту держателя дозатора материала до достижения желаемой ширины линии. См. раздел Регулировка ширины линии , стр. 14. Разведите материал по мере надобности.
	Насос/двигатель не работает с указанным количеством об/мин.	Проверьте распыл, распыляя воду без добавок. В случае удовлетворительного распыла разбавьте материал по мере необходимости. Если при распылении воды распыл остается неудовлетворительным, обратитесь в службу технической поддержки Graco или доставьте устройство для разметки полей дистрибьютору Graco для ремонта.
Насос/двигатель внезапно останавливается; не удается достичь требуемого распыла	Необходимо отфильтровать материал для удаления твердых частиц.	При наливании материала в бак для краски используйте специальный рукав для фильтрации материала.
Материал продолжает вытекать из наконечника после остановки распыления	Посторонний материал в блоке CleanShot.	Извлеките и очистите блок CleanShot. См. раздел Чистка блока CleanShot , стр. 19.
	Блок CleanShot поврежден.	Обратитесь в службу технической поддержки Graco или доставьте устройство для разметки полей дистрибьютору Graco для ремонта.
Аккумулятор не заряжается полностью	Зарядное устройство было отключено слишком рано (зарядка была прервана до завершения).	Отсоедините зарядное устройство от устройства для разметки полей. Отсоедините зарядное устройство от розетки питания и дайте ему постоять без питания 5–10 минут. См. раздел Зарядка аккумулятора , стр. 8.
	Клеммы проводов не подсоединены к порту подключения зарядного устройства (C) или имеют плохой контакт.	Подсоедините или замените клеммы на порте аккумулятора (C). См. раздел Замена платы управления , стр. 24.
	Аккумулятор поврежден или срок его эксплуатации подходит к концу.	Замените аккумулятор. См. раздел Замена аккумулятора , стр. 22.
	Зарядное устройство повреждено.	Замените зарядное устройство. Для надлежащей замены обратитесь к дистрибьютору компании Graco.
Их кожуха насоса/двигателя вытекает краска	Уплотнения насоса изношены.	Замените блок насоса/двигателя.

Схема электропроводки

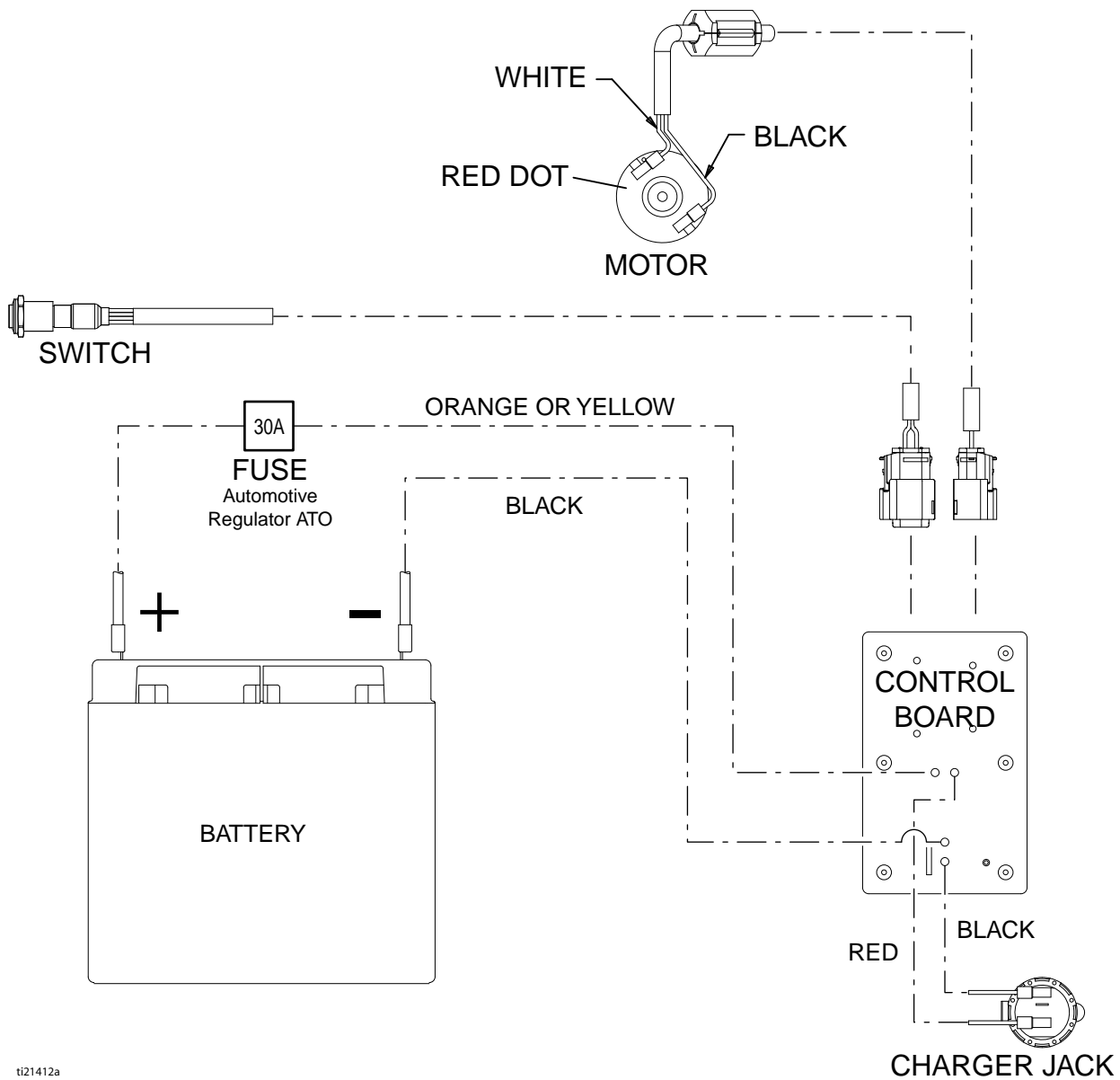

Детали

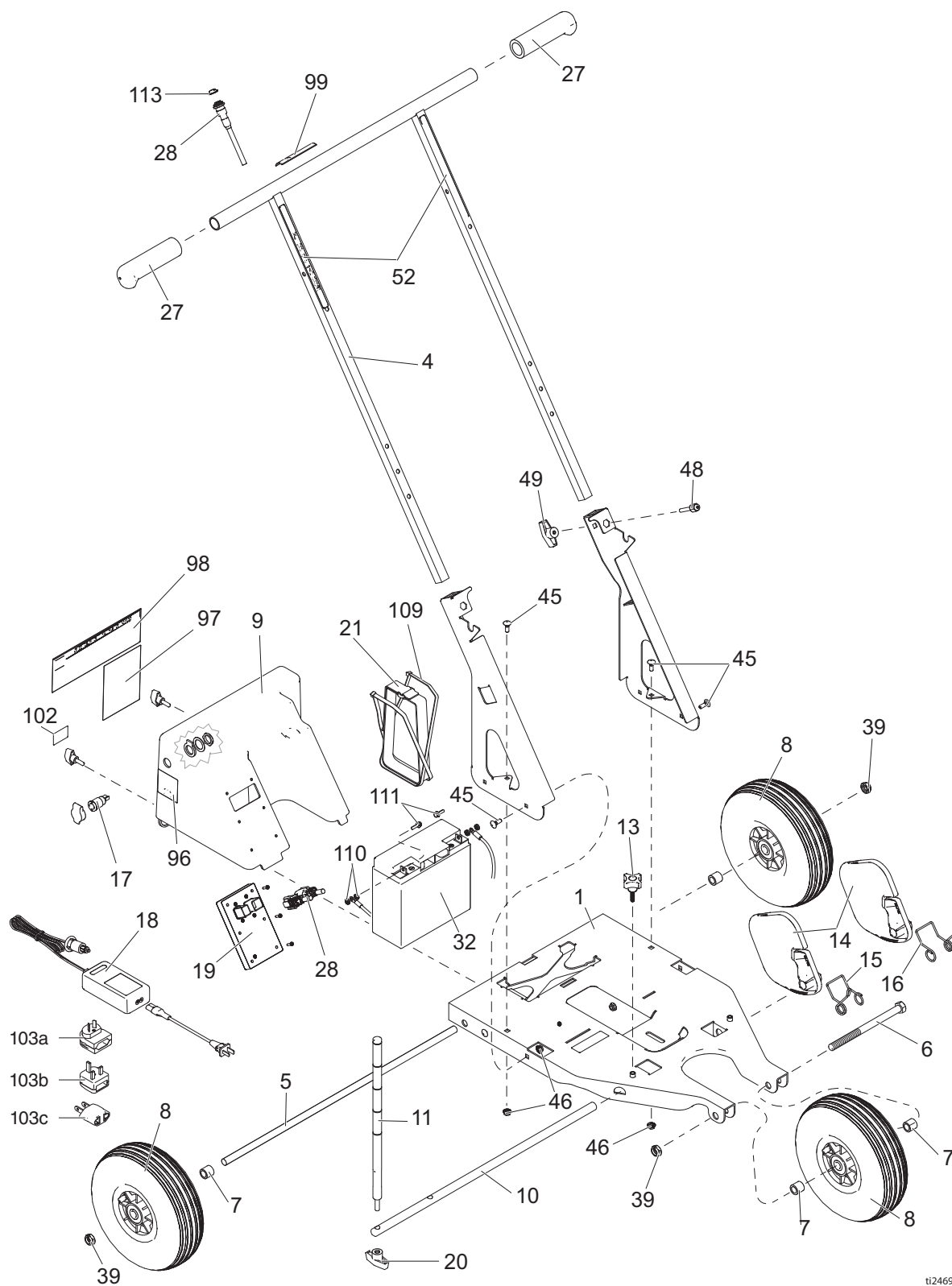

ti24691a

Спецификация деталей

Справ.			Кол-во	Справ.			Кол-во
№	Деталь	Описание		№	Деталь	Описание	
1	16U476	РАМА, со штампом, S90	1	32	16U160	АККУМУЛЯТОР, 18 А·ч, опломбированный	1
2	16U478	КРОНШТЕЙН, рама, правый	1				
3	16U477	КРОНШТЕЙН, рама, левый	1	33	16U707	ЖГУТ, провода двигателя	1
4	24R069	СТЕРЖЕНЬ, рукоятка, сварной	1	39	119547	ГАЙКА, шестигранная, стопорная, тонкая, полиамид	3
5	16U580	ОСЬ, задняя, S90	1				
6	126946	БОЛТ, с шестигранной головкой	1	40	100270	ВИНТ, с шестигр. головкой	2
7	195367	РАСПОРКА	4	43	119236	ВИНТ, крепежн., с плоской головкой	6
8	126947	ШИНА, 25,4 см, пневматическая	3				
9	24R882	КОМПЛЕКТ, кожух, аккумулятор (включает детали 96, 97а, 97b, 98, 102)	1	45	111570	БОЛТ, каретка	6
				46	115942	ГАЙКА, шестигранная, с фланцевой головкой	6
10	16U229	ПЛАНКА, опорная	1	48	24R664	КОМПЛЕКТ, крепеж стержня рукоятки	1
11	16U230	ПЛАНКА, для регулировки высоты	1				
13	15D862	ГАЙКА, с накаткой	1	49	115480	РЕГУЛЯТОР, к рукоятке	2
14†	16U231	ЩИТОК, распылительный, направляющий, пластмассовый	2	52	16U680	НАКЛЕЙКА, фирменная, S90, рукоятка, вертикальная	2
15	15F142	НАПРАВЛЯЮЩАЯ, для провода, правый щиток	1	96	16V158	НАКЛЕЙКА, зарядка аккумулятора 12 В	1
16	15F143	НАПРАВЛЯЮЩАЯ, для провода, левый щиток	1	▲97а	16V162	НАКЛЕЙКА, предупредительная, ISO, универсальная	1
17	РАЗЪЕМ, зарядное устройство, 12 В, 15 А		1	▲97b	16V507	НАКЛЕЙКА, предупредительная, ISO, Европа	1
	126951	Серия А		98	16V161	НАКЛЕЙКА, инструкция по быстрому запуску	1
	127926	Серия В		99	16V157	НАКЛЕЙКА, индикатор	1
18а	ЗАРЯДНОЕ УСТРОЙСТВО, 120 В пер. тока, стандарт США		1	102	16D576	НАКЛЕЙКА, "Сделано в США" с глоб. комп.	1
	17C571	Серия А (включает деталь 17)		103а	124783	ВИЛКА, преобразователь, Азия/Австралия	1
	17C565	Серия В		103b	124507	ВИЛКА, преобразователь, Великобритания	1
18b	КОМПЛЕКТ, зарядное устройство, S90, 240 В, европейский стандарт		1	103с	127155	ВИЛКА, преобразователь, Япония	1
	17C572	Серия А (включает детали 17, 103а, 103с)		109	108774	РЕМЕНЬ, стяжной, проводной	2
	17C566	Серия В		110	113505	АККУМУЛЯТОР, гайка клеммы	4
18d	КОМПЛЕКТ, зарядное устройство, S90, 240 В, азиатский/австралийский стандарт		1	111	125857	АККУМУЛЯТОР, болт клеммы	2
	17C572	Серия А (включает детали 17, 103а, 103с)		113	16V701	ЧЕХОЛ, сменный	1
	17C568	Серия В (включает детали 103а, 103с)					
19*	24R792	КОМПЛЕКТ, плата управления, S90 (включает деталь 43)	1				
20	127052	РЕГУЛЯТОР, Т-образная рукоятка	1				
21	126949	РЕМЕНЬ, аккумулятор	1				
27	114659	ЗАХВАТ, рукоятка	2				
28	24R924	ВЫКЛЮЧАТЕЛЬ, нажимной	1				

† КОМПЛЕКТ 24R894, распылительный щиток, S90 (включает детали 14, 15, 16)

* Автоматический предохранитель на 30 А (обычный предохранитель АТО).
▲ Запасные предупредительные наклейки и наклейки с правилами техники безопасности предоставляются бесплатно.

Детали

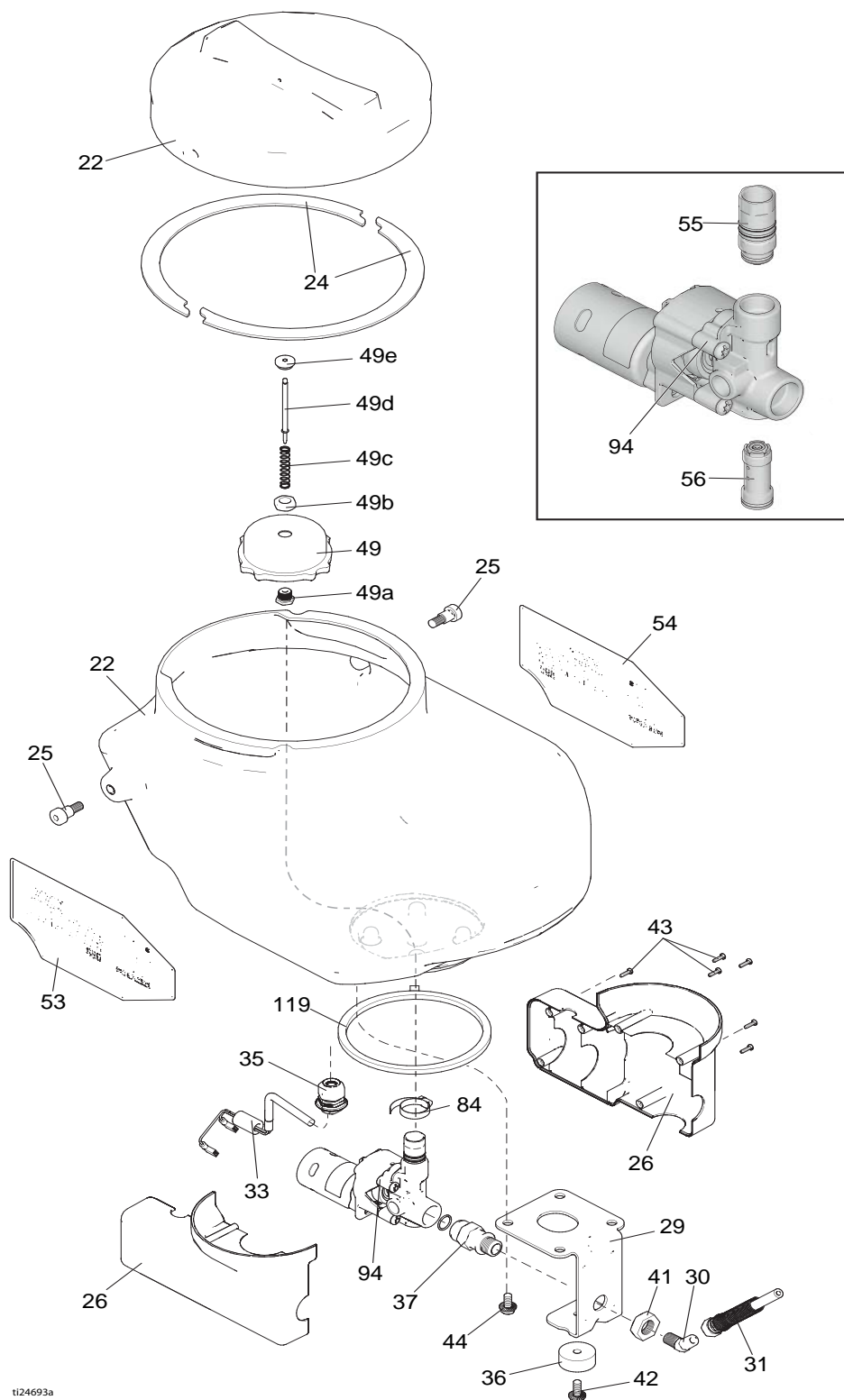

t124693a

Спецификация деталей

Справ.			Кол- во	Справ.			Кол- во
№	Деталь	Описание		№	Деталь	Описание	
22‡	24R795	КОМПЛЕКТ, бак, S90 (включает детали 24, 25, 53, 54, 119)	1	49с	127962	ПРУЖИНА	1
24	16U373	УПЛОТНЕНИЕ, крышка, бак	2	49d	17C934	ШТОК, шариковый ударник	1
25	126108	ВИНТ, с буртиком, с головкой под ключ	2	49е	17C935	РУЧКА	1
26	24R883	КОМПЛЕКТ, крышка, насос S90 (включает деталь 43)	1	53	16U679	НАКЛЕЙКА, фирменная, S90, рукоятка, левая сторона	1
29	16T186	КРОНШТЕЙН, насос	1	54	16U677	НАКЛЕЙКА, фирменная, S90, рукоятка, правая сторона	1
30	126954	ФИТИНГ, коленчатый, 45 град., 1/4 прт	1	55	16U602	КОРПУС, впускной блок	1
31	277183	ШЛАНГ, с муфтой, 4,8 мм х 1,83 м, водяной насос 3300	1	56	16T184	КЛАПАН, выпускной, шаровой обратный	1
33	16U707	ЖГУТ, провода двигателя (включает деталь 35)	1	62	109576	УПЛОТНИТЕЛЬ, уплотнит. кольцо	1
35	126955	ВТУЛКА, разгрузка натяжения	1	84	117464	ЗАЖИМ, для шланга, микро, макс. диаметр 1,75	1
36	113817	БАМПЕР	1	94	24R172	КОМПЛЕКТ, насос и двигатель в сборе	1
37	16T185	ФИТИНГ, переходник насоса	1	114	865663	ФИЛЬТР, сетчатый, для бункера, 18,9 л (комплект из 12 штук) (элемент не показан)	1
41	100071	ГАЙКА, шестигранная	1	119	17C502	УПЛОТНЕНИЕ, для бункера, базовое	1
42	117791	ВИНТ, для крышки, трилистник	1	‡ Доступен комплект крышки 24R820 (включает деталь 24)			
43	119236	ВИНТ, крепежн., с плоской головкой	6				
44	111800	ВИНТ, с шестигр. головкой	4				
49	16U370	ФИЛЬТР, для бака (включает детали 49а–49е)	1				
49а	17C933	ВТУЛКА, шариковый ударник	1				
49b	192348	ГАЙКА, с головкой	1				

Детали

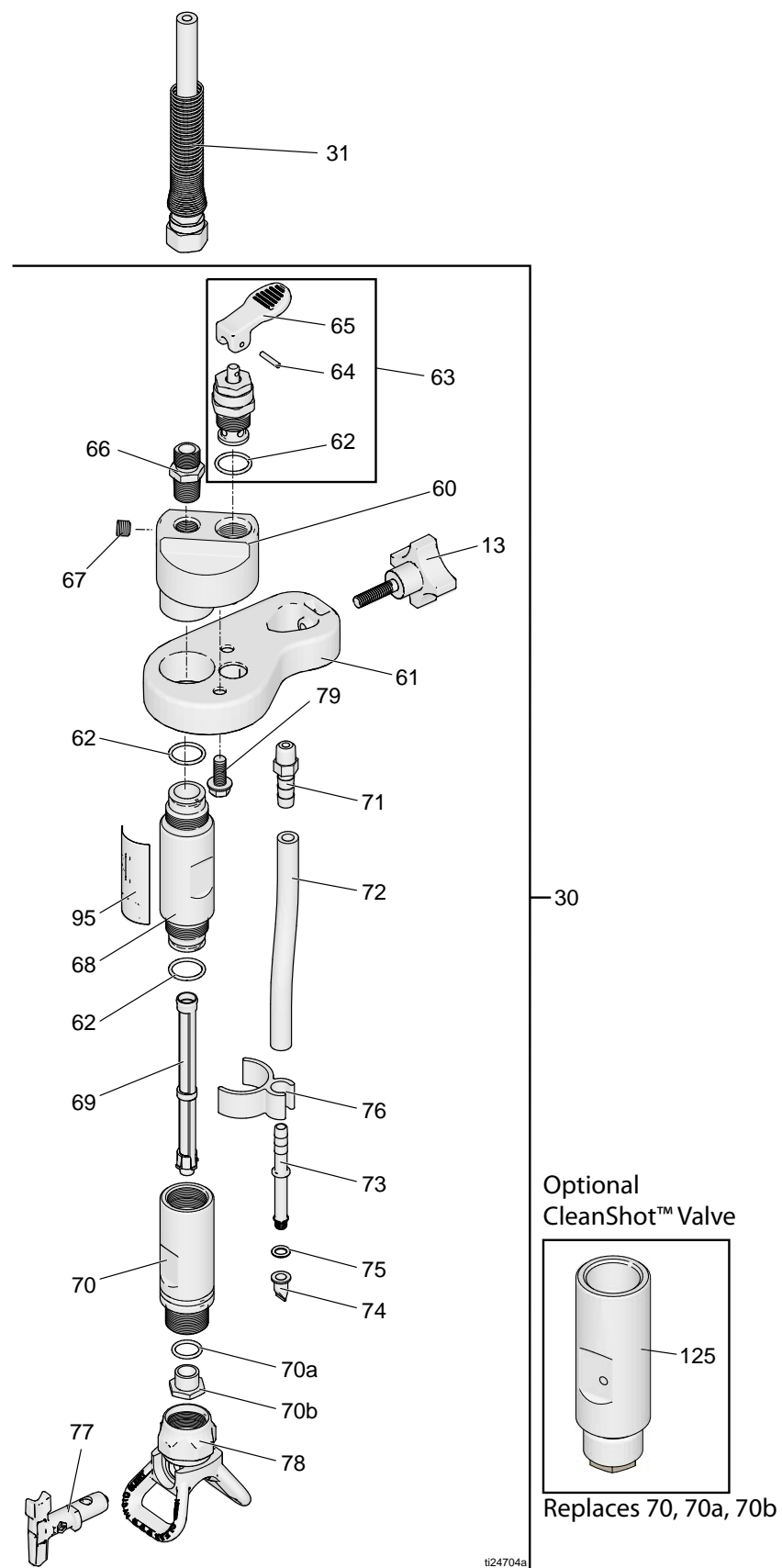

Спецификация деталей

Справ.			Кол- во	Справ.			Кол- во
№	Деталь	Описание		№	Деталь	Описание	
13	15D862	ГАЙКА, с накаткой	1	70	17C501	КОРПУС фильтра, разметка полей	1
30	24P124	КОМПЛЕКТ, держатель, наконечник <i>(включает детали 31–79)</i>	1	70a	103610	КОЛЬЦО, уплотнительное	1
31	277183	ШЛАНГ, с муфтой, 4,8 мм x 1,83 м, водяной насос 3300	1	70b	17C500	КОРПУС ограничителя	1
60	16T159	КОЛЛЕКТОР, фильтр	1	71	103875	ПЕРЕХОДНИК, шланг, зазубренный	1
61	16U255	ДЕРЖАТЕЛЬ, наконечник	1	72	16U667	ТРУБКА, сливная	1
62	109576	УПЛОТНИТЕЛЬ, уплотнит. кольцо	3	73	16C645	ТРУБКА, сливная	1
63	24R790	КОМПЛЕКТ, клапан заправки, S90 <i>(включает детали 62–65)</i>	1	74	196467	КЛАПАН	1
64	119956	ШТИФТ, прямой	1	75	104893	УПЛОТНИТЕЛЬ, уплотнит. кольцо	1
65		РУКОЯТКА, клапан слива	1	76	195400	ЗАЖИМ, пружинный	1
66	162453	ФИТИНГ (1/4 npsm x 1/4 npt)	1	77	LL5315	НАКОНЕЧНИК, распылительный, RAC 5, для нанесения полос	1
67	103147	ЗАГЛУШКА, трубная	1	78	243161	ЗАЩИТНАЯ НАСАДКА, RAC IV/5	1
68	16T160	ТРУБКА, фильтр	1	79	112774	ВИНТ, крепежный, с шайбой, шестигранная головка с прорезью	2
69	287033	ФИЛЬТР, 100 ячеек на кв. дюйм	1	95	16V159	НАКЛЕЙКА, фильтр пистолета	1
				125	24P969	КЛАПАН, CleanShot, разметка полей, <i>дополнительный</i>	

Технические данные

	Американская система	Метрическая система
Максимальное рабочее давление	1200 фунтов на кв. дюйм	8,3 МПа, 83 бар
Рекомендуемый размер наконечника	LL5315	LL5315
Максимальный размер наконечника	LL5417	LL5417
Масса	60 фунтов	27,2 кг
Габариты.		
Длина	40 дюймов	101,6 см
Ширина	23 дюйма	58,4 см
Высота	36 дюймов	91,4 см
Диапазон температур при хранении◆❖	от 33 °F до 120 °F	от 1 °C до 48 °C
Диапазон рабочих температур ✓	от 33 °F до 120 °F	от 1 °C до 48 °C
Уровень звукового давления	Уровень звукового давления 79,2 дБА† Уровень звуковой мощности 93,8 дБА†	Уровень звукового давления 79,2 дБА† Уровень звуковой мощности 93,8 дБА†
Ускорение уровня вибрации	Менее 5,5 фута/с ² ††	Менее 1,7 м/с ² ††
Зарядное устройство.		
Время зарядки	6 часов до 80 %, от 6 до 14 часов до 100 %	6 часов до 80 %, от 6 до 14 часов до 100 %
Источник питания	120/240 В перем. тока	120/240 В перем. тока
Аккумулятор (свинцово-кислотный, опломбированный).		
Напряжение (пост. ток)	12 В максимум	12 В максимум
Емкость	22 А·ч, 264 Вт·ч	22 А·ч, 264 Вт·ч
Предохранитель		
Номинальный ток	30 А	30 А
Тип	Автоматический, обычный предохранитель АТО	Автоматический, обычный предохранитель АТО

◆ Замерзание жидкости в насосе приведет к повреждению насоса.

❖ Удар при низкой температуре может привести к повреждению пластиковых деталей.

✓ Изменение вязкости краски при слишком низкой или слишком высокой температуре может повлиять на производительность устройства для разметки полей.

† в соответствии с ISO 3744, измерено на расстоянии 1 м (3,3 фута)

†† в соответствии с ISO 5349, без нагрузки

Стандартная гарантия компании Graco

Компания Graco гарантирует, что во всем оборудовании, упомянутом в настоящем документе, произведенном компанией Graco и маркированном ее наименованием, на момент его продажи первоначальному покупателю отсутствуют дефекты материала и изготовления. За исключением случаев предоставления каких-либо особых, расширенных или ограниченных гарантий, опубликованных компанией Graco, компания обязуется в течение двенадцати месяцев с момента продажи отремонтировать или заменить любую деталь оборудования, которая будет признана компанией Graco дефектной. Настоящая гарантия действительна только в том случае, если оборудование устанавливается, эксплуатируется и обслуживается в соответствии с письменными рекомендациями компании Graco.

Ответственность компании Graco и настоящая гарантия не распространяются на случаи общего износа оборудования, а также на любые неисправности, повреждения или износ, вызванные неправильной установкой или эксплуатацией, абразивным истиранием или коррозией, недостаточным или неправильным техническим обслуживанием, халатностью, авариями, внесением изменений в оборудование или применением деталей других производителей. Кроме того, компания Graco не несет ответственности за неисправности, повреждения или износ, вызванные несовместимостью оборудования компании Graco с устройствами, вспомогательными принадлежностями, оборудованием или материалами, которые не были поставлены компанией Graco, либо неправильным проектированием, изготовлением, установкой, эксплуатацией или техническим обслуживанием устройств, вспомогательных принадлежностей, оборудования или материалов, которые не были поставлены компанией Graco.

Настоящая гарантия имеет силу при условии предварительно оплаченного возврата оборудования, в котором предполагается наличие дефектов, уполномоченному дистрибьютору компании Graco для проверки заявленных дефектов. Если факт наличия предполагаемого дефекта подтвердится, компания Graco обязуется бесплатно отремонтировать или заменить любые дефектные детали. Оборудование будет возвращено первоначальному покупателю с предварительной оплатой транспортировки. Если в результате проверки оборудования не будет выявлено никаких дефектов изготовления или материалов, ремонт будет осуществлен по разумной цене, которая может включать стоимость работ, деталей и транспортировки.

НАСТОЯЩАЯ ГАРАНТИЯ ЯВЛЯЕТСЯ ИСКЛЮЧИТЕЛЬНОЙ И ЗАМЕНЯЕТ ВСЕ ПРОЧИЕ ГАРАНТИИ, ЯВНО ВЫРАЖЕННЫЕ ИЛИ ПОДРАЗУМЕВАЕМЫЕ, ВКЛЮЧАЯ, ПОМИМО ПРОЧЕГО, ГАРАНТИЮ ТОВАРНОГО СОСТОЯНИЯ ИЛИ ГАРАНТИЮ ПРИГОДНОСТИ ДЛЯ ОПРЕДЕЛЕННОЙ ЦЕЛИ.

Указанные выше условия определяют рамки обязательств компании Graco и меры судебной защиты покупателя в случае любого нарушения условий гарантии. Покупатель согласен с тем, что применение других средств судебной защиты (включая, помимо прочего, случайные или косвенные убытки в связи с упущенной выгодой, упущенными сделками, травмами персонала или порчей имущества, а также любые иные случайные или косвенные убытки) невозможно. Все претензии в случае нарушения гарантии должны быть предъявлены в течение 2 (двух) лет с момента продажи.

КОМПАНИЯ GRACO НЕ ПРЕДОСТАВЛЯЕТ НИКАКИХ ГАРАНТИЙ, ЯВНЫХ ИЛИ ПОДРАЗУМЕВАЕМЫХ, ОТНОСИТЕЛЬНО ТОВАРНОЙ ПРИГОДНОСТИ ИЛИ СООТВЕТСТВИЯ КАКОЙ-ЛИБО ОПРЕДЕЛЕННОЙ ЦЕЛИ В ОТНОШЕНИИ ВСПОМОГАТЕЛЬНЫХ ПРИНАДЛЕЖНОСТЕЙ, ОБОРУДОВАНИЯ, МАТЕРИАЛОВ ИЛИ КОМПОНЕНТОВ, ПРОДАВАЕМЫХ, НО НЕ ПРОИЗВОДИМЫХ КОМПАНИЕЙ GRACO. На указанные изделия, проданные, но не изготовленные компанией (например, электродвигатели, переключатели, шланги и т. д.), распространяется действие гарантий их изготовителя, если таковые имеются. Компания Graco будет в разумных пределах оказывать покупателю помощь в предъявлении любых претензий в связи с нарушением таких гарантий.

Ни при каких обстоятельствах компания Graco не несет ответственности за косвенные, побочные, специальные или случайные убытки, связанные с поставкой компанией Graco оборудования или комплектующих в соответствии с этим документом, или с использованием каких-либо продуктов или других товаров, проданных по условиям настоящего документа, будь то в связи с нарушением договора, нарушением гарантии, небрежностью со стороны компании Graco или в каком-либо ином случае.

Информация о компании Graco

Чтобы ознакомиться с последней информацией о продукции Graco, посетите веб-сайт www.graco.com.

Сведения о патентах см. по адресу www.graco.com/patents.

ДЛЯ РАЗМЕЩЕНИЯ ЗАКАЗА обратитесь к своему дистрибьютору компании Graco или позвоните по телефону 1-800-690-2894, чтобы узнать координаты ближайшего дистрибьютора.

Все письменные и визуальные данные, содержащиеся в этом документе, отражают самую актуальную информацию об изделии, имеющуюся на момент публикации. Компания Graco оставляет за собой право в любой момент вносить изменения без уведомления.

*Информация о патентах представлена на сайте www.graco.com/patents.
This manual contains Russian. MM 332119*

Главный офис компании Graco: Миннеаполис
Международные представительства: Бельгия, Китай, Япония, Корея

GRACO INC. AND SUBSIDIARIES P.O. BOX 1441 MINNEAPOLIS, MN 55440-1441 USA

© Graco Inc., 2008. Все производственные объекты компании Graco зарегистрированы согласно стандарту EN ISO 9001

www.graco.com
Редакция G – 5/2016 г.